

Documentation générale

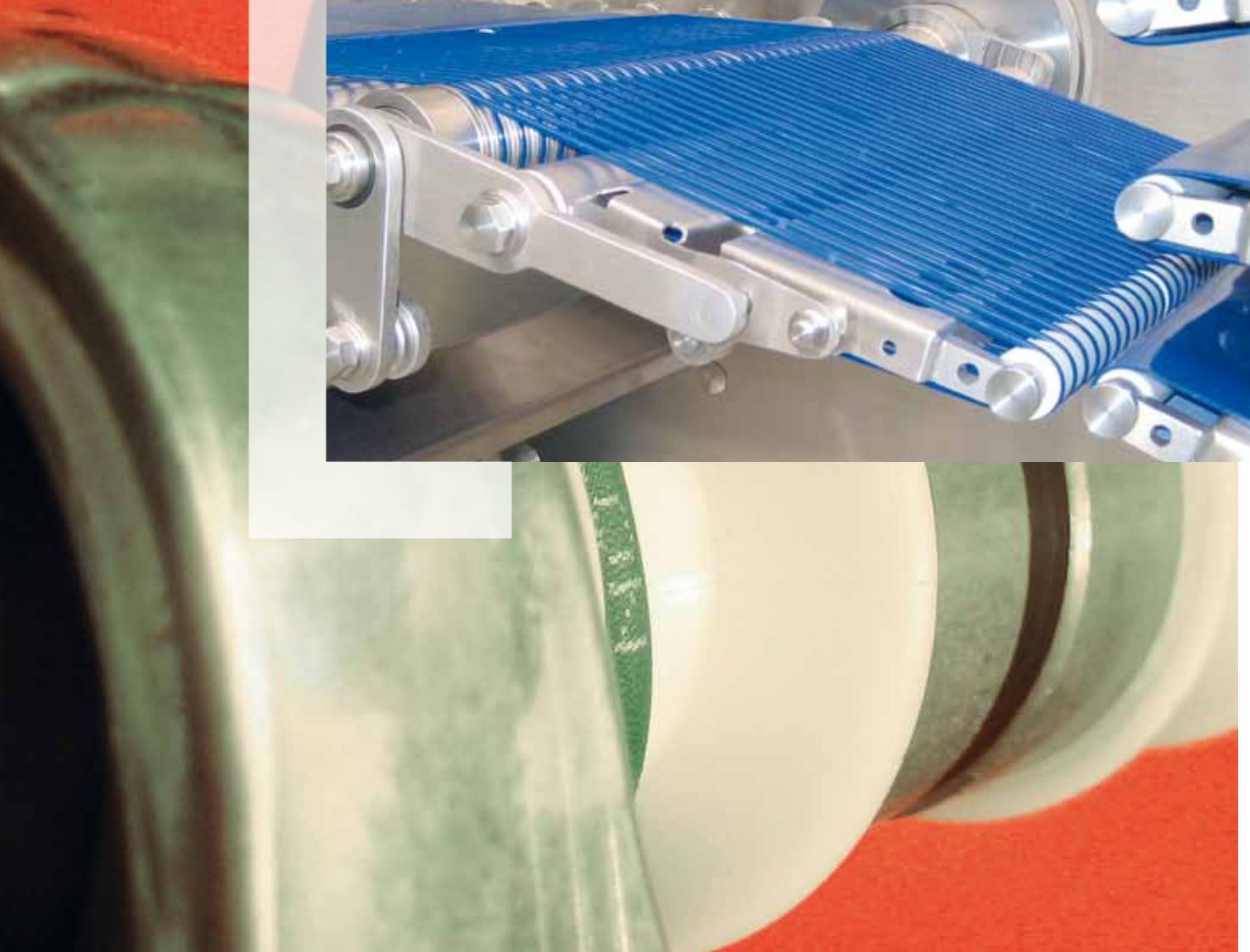

siegling transilon
courroies rondes

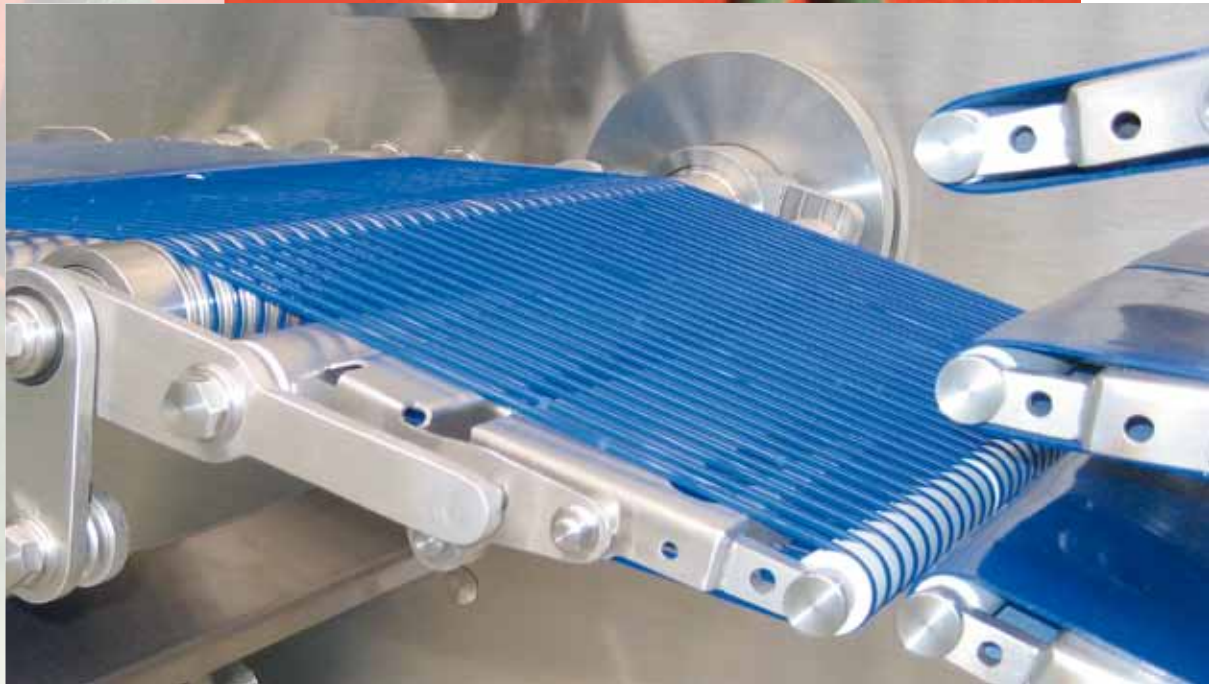
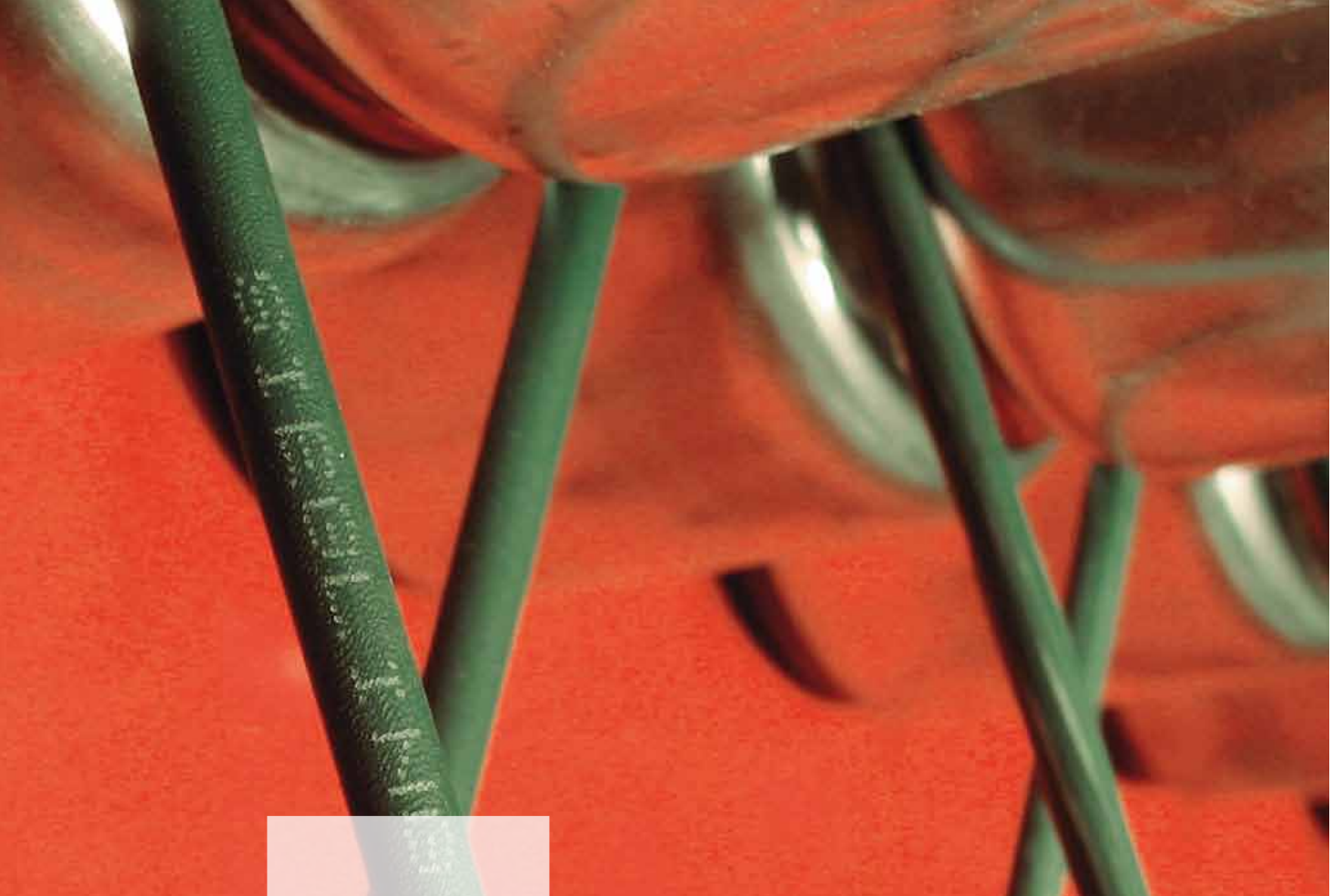

Siegling Transilon courroies rondes

Les courroies rondes Siegling Transilon permettent, en raison de leur coupe transversale, leur flexibilité élevée et leur élasticité, de faibles diamètres de renvoi et toutes les directions de renvoi possibles.

Elles sont utilisées comme éléments de transport dans l'industrie textile, du bois, de la céramique, de l'emballage, de la chimie, mais également comme pièces d'entraînement efficaces dans la mécanique de précision, la construction de machines et d'appareils et sur les convoyeurs à rouleaux entraînés.

Résistances

Résistances chimiques :
Voir tableau des résistances Transilon sur Internet (www.forbo-siegling.com → produits) ou sur demande.

Possibilités de livraison :

- En roulettes
- Coupe à longueur
- Sans fin

Gamme de produits

Matériau	Couleur	Surface	Dureté [Shore]	Tension de pose recommandée [%]	Température de service admissible [°C]	Antistatique/ hautement conducteur	Conforme FDA/EC/BfR	Coefficient de frottement env.			Diamètres disponibles [mm]																		
								Acier	PE	HDPE	2	3	4	4,8	5	6	7	8	9	10	12	15							
U85	vert	rugueuse	87 A	6-8	-20/+60	-	-	0,45	0,30	0,25	●	●	●		●	●	●	●	●	●	●	●	●	●	●	●	●	●	
U80	bleu outre mer	rugueuse	84 A	6-8	-20/+60	-	Oui	0,65	0,35	0,30		●	●	●		●	●	●	●	●		●	●	●	●	●	●	●	●
E40	blanc crème	lisse	40 D	2-4	-30/+60	-	Oui	0,50	0,30	0,25		●	●			●	●	●	●	●		●	●	●	●	●	●	●	●
U80	bleu outre mer	lisse	84 A	6-8	-20/+60	-	Oui	0,65	0,35	0,30		●	●			●	●	●	●	●		●	●	●	●	●	●	●	●
U80	translucide	lisse	84 A	6-8	-20/+60	-	Oui	0,65	0,35	0,30		●	●	●			●	●	●	●		●	●	●	●	●	●	●	●
U75	rouge	lisse	80 A	6-8	-20/+60	-	-	0,70	0,40	0,35		●	●		●	●		●	●	●		●	●	●	●	●	●	●	●
U90	noir	lisse	90 A	6-8	-20/+60	Oui	-	0,50	0,30	0,25	●	●				●	●		●	●		●	●	●	●	●	●	●	●

U Polyuréthane
E Polyester

Co-extrudé: La surface et l'intérieur sont de matériaux différents
Autres matériaux, couleurs et propriétés sont disponibles sur demande

sur demande
sur demande



FORBO

MOVEMENT SYSTEMS

Données techniques

pour courroies rondes en polyuréthane, Shore A dureté 87

Valeurs selon le diamètre

Diamètre des courroies rondes	[mm]	3	4	5	6	7	8	9	10	12	15
Tolérance diamètre	[mm]	0/+0,2	0/+0,2	±0,2	±0,2	±0,3	±0,3	±0,3	±0,3	±0,4	±0,4
Poids	env. [g/m]	8	15	23	34	46	60	76	95	135	210
Facteur charge sur arbre C_W à 20–30 °C et arc embrassé de 180°	env. [N/%]	3,7	6,5	10	14,7	20	26	33	41	59	92

La résistance à la traction est env. 40 N/mm²

Charge sur arbre [N]: $F_W = C_W \cdot \varepsilon$ $\varepsilon =$ Allongement [%]

Exécution de poulie recommandée

Diamètre des courroies rondes	[mm]	3	4	5	6	7	8	9	10	12	15
Poulie Ø min. « d »	[mm]	30	40	50	60	70	80	90	100	120	150
r_1	[mm]	1,7	2,2	2,8	3,3	3,8	4,3	4,8	5,4	6,5	8,0
r_2	[mm]	1,0	1,0	1,0	1,5	1,5	1,5	2,0	2,0	2,0	2,0
b	[mm]	5,0	6,2	7,6	9,4	10,5	11,7	13,4	14,8	17,3	20,8

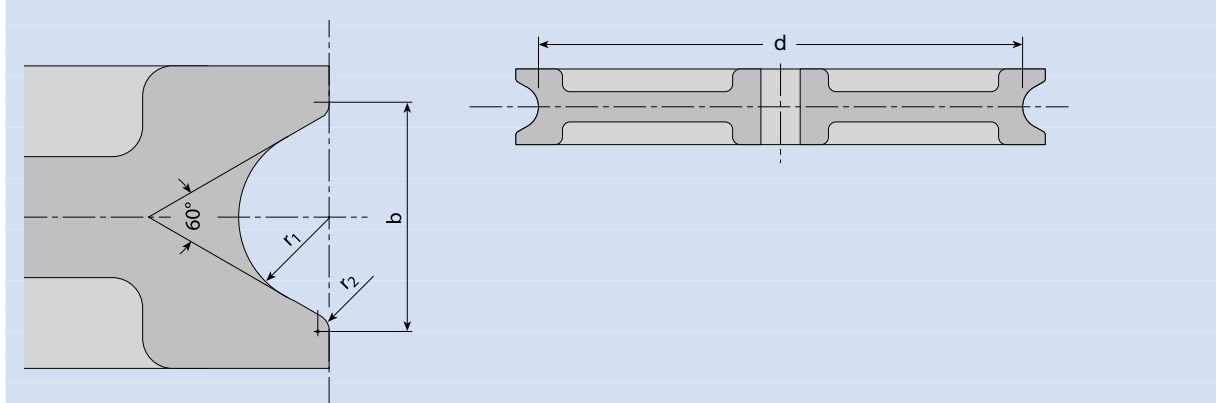

Transmission de puissance

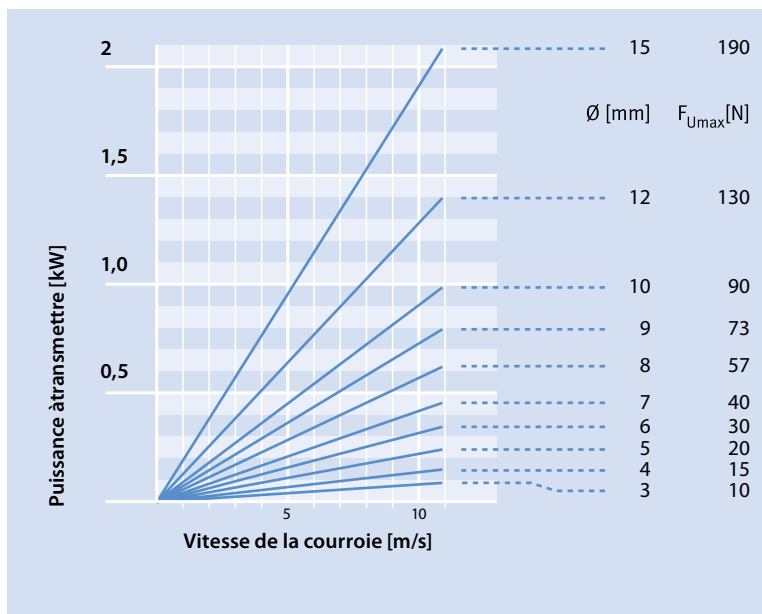

Transmission de puissance pour un arc embrassé de 180° et une tension de pose de 8%.

Pour atteindre les valeurs indiquées sur le diagramme, la forme de la gorge et le diamètre minimum admissible de la poulie doivent être respectés.

Forbo

MOVEMENT SYSTEMS

Techniques de mise sans fin

Détermination des dimensions

La longueur nécessaire d'une courroie est déterminée en prenant la mesure dans la rainure entre les deux poulies. Pour cela, utiliser un câble.

Déduire de cette longueur la prétension recommandée (cf tableau « Gamme des produits ») si l'entr'axes n'est pas réglable.

En cas d'entr'axes réglables, tracer des repères sur la courroie et la tendre ensuite suivant la tension requise.

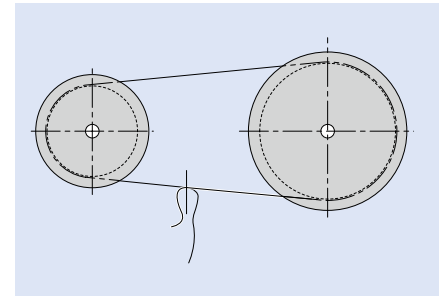

Mise sans fin

Tous les diamètres peuvent être jonctionnés très rapidement, en quelques minutes, à l'aide d'outillages extrêmement simples.

Pour la mise sans fin sûre et rapide vous pouvez recevoir notre pince de pressage manuelle pour courroies rondes (RPZ) individuellement ou sous la forme du Combi-Set contenant tous les accessoires nécessaires (pour Ø 3 à 15 mm).

La pince RPZ peut être livrée en deux versions :

- avec blocage à vis; dans ce cas les extrémités de la courroie ronde sont maintenues à l'aide de vis
- avec leviers de réglage rapide; dans ce cas les extrémités de la courroie ronde sont maintenues en pivotant le levier réglable. Après l'opération de soudage, les systèmes de pivot rapide libèrent de nouveau complètement la courroie. Auparavant procéder au réglage du diamètre de la courroie ronde à jonctionner (le temps de changement pour le passage à un autre diamètre est d'env. 60 s).



Pincettes de pressage courroie ronde avec leviers de tension rapide (à gauche) et avec fixation par vissage (à droite)

Le Combi-Set, plus abordable en terme de prix, comprend un fer à souder sans contrôle de la température.

Le Combi-Set TC comprend un fer à souder avec contrôle de la température. Le fer à souder atteint sa température en 90 secondes env. et maintient cette température, qui peut être modifiée sur la tête rotative.

Des détails complémentaires concernant la mise sans fin des courroies rondes Siegling Transilon figurent dans les instructions sous www.bienefeld-gmbh.de/Endlosverbindung.html



Combi-Set TC, comprenant pince de pressage courroie ronde avec leviers de tension rapide

Siegling – total belting solutions

Un personnel qualifié, une organisation axée sur la qualité et le suivi au niveau de la fabrication contribuent à maintenir le haut niveau de qualité de nos produits et de l'ensemble des prestations. Le système de gestion de la Qualité Forbo Siegling est certifié selon ISO 9001.

Parallèlement à la qualité de nos produits, la protection de l'environnement constitue un objectif important dans notre entreprise. Depuis longtemps déjà, notre système de protection de l'environnement a obtenu la certification de conformité à la norme ISO 14001.

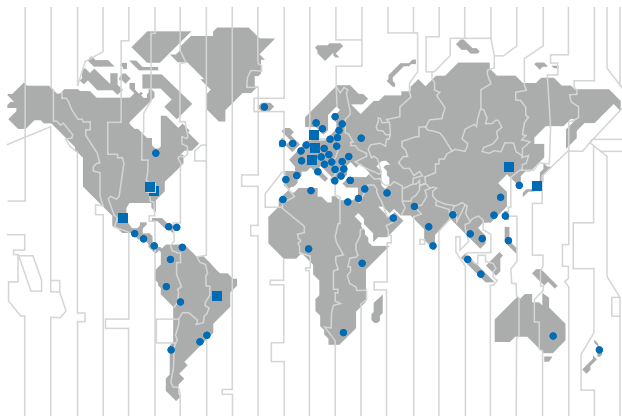

Le Service Forbo Siegling – à tout moment dans le monde

Forbo Siegling emploie plus de 2.000 personnes dans les sociétés du Groupe. Nos produits sont fabriqués dans neuf sites de production dans le monde; des sociétés du Groupe et agences avec stocks et ateliers sont présentes dans plus de 80 pays.

Forbo Siegling dispose de points de service, plus de 300 adresses dans le monde.