

# ASENNUSOHJE

## TermaLife

### Märkien tilojen seinien päällystäminen TermaLife-tuotteilla

TermaLife voidaan asentaa pysty- tai vaakasuorille pinnoille. Vaihtoehtoisten asennustapojen ohjeet on annettu kohdissa V3 ja P3.

#### Tuote: TermaLife

#### 1. Edellytykset

1.1 Alustan on oltava puhdas, kuiva, tasainen ja ehjä. Alustassa ei saa olla seinäpäällysteen asentamista vaikeuttavia esteitä. Kiinnittymistä heikentävät väri-, öljy- tai vastaavat läiskät tulee poistaa.

1.2 Levymateriaalia olevan alustan suhteellisen kosteuden edellytetään pysyvän 8 prosentin suuruisena (40 prosentin suhteellinen kosteus +20 °C:n lämpötilassa), jottei tapahtuisi liikkumista, joka voi myöhemmin aiheuttaa vaurioita.

1.3 Alustan (myös nurkkien ja kulmien) on täytettävä kaarevuudelle ja kaltevuudelle asetetut vaatimukset.

1.4 Putkien ja vastaavien reiät on mitoitettava niin, ettei lattiapäällysteen ja putken väliin jää rakoja. Hyvä ja kestävä tiiviyys edellyttää tätä seinämateriaalin asennuksen aikana. Muussa tapauksessa raot on tiivistettävä.

1.5 Putkien on oltava kiinnitetty tukevasti, jotta putken ja lattiapäällysteen välinen rako voidaan tiivistää.

#### 2. Valmistelut

2.1 Tasoittamiseen on käytettävä vedenkestävää tasoitetta. HUOMAUTUS: Huolimattomasti tai väärin sekoitettu kaksikomponenttinen polyesteritasoite saattaa aiheuttaa värimuutoksia. Jos seinälevyn ja lattian välissä on rako, se pitää täyttää.

2.2 Päällystettäessä seinää, jonka alareunalle on nostettu lattiapäällyste, sokkelin yläreuna on tasoitettava ja hiottava. Poista tasoite lattiapäällysteestä ennen seinäpäällysteen asentamista. Katso oheinen kuva. HUOMAUTUS: Jos seinäpäällyste kiinnitetään pintakuvioituun lattiapäällysteeseen, katso kohta V3.19 tai P3.16.

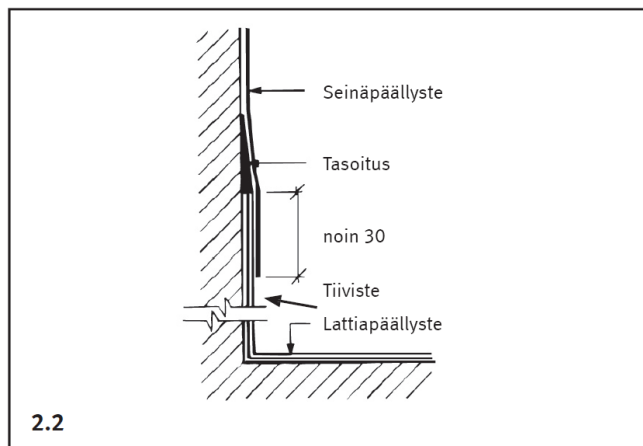

2.3 Poista pöly ja irtohiukkaset huolellisesti.

2.4 Huokoinen alusta (esimerkiksi lastulevy) on pohjustettava ohennetulla (1:4) liimalla.

#### 2.5 Alusta

2.5.1 Eriväriset ja voimakkaasti värjäytyvät alustat pohjustetaan peittävällä valkoisella pohjaväriellä värien optisen läpituokutumisen estämiseksi.

2.5.2 Mikäli TermaLife asennetaan olemassa olevan muovipäällysteen päälle, lasketaan alusta imemättömäksi alustaksi. Noudata liimavalmistajien kuten Cascon ja Bostikin suosituksia.

2.5.3 Maalatuille alustalle asennettaessa on olemassa materiaalin värjäytymisen riski. Tämän vuoksi maali on poistettava ennen asennusta. Vaihtoehtoisesti seinä voidaan päällystää levyllä.

2.6 Käytä merkitsemiseen vain lyijykynää. Huomioi, että kaikki huopakynillä, merkintä- ja leimaväreillä, kuu-lakarkikynillä ja vastaavilla tehdyt merkinnät voivat aiheuttaa lattiapäällysteen värin muuttumista.

**2.7** Jos käytät useita rullia, tarkista huolellisesti, että materiaalin valmistus- ja eränumerot ovat samoja. Rullat on käytettävä numerojärjestyksessä.

**2.8** Ennen asennusta lattiapäällysteen, liiman ja alustan on oltava huonelämpötilassa eli niiden lämpötilan on oltava vähintään +18 °C. Suhteellisen ilmankosteuden on oltava 30-60 prosenttia. Jos ilmankosteus on tätä suurempi, liima kuivuu kauemmin ja lattiapäällysteeseen voi muodostua kuplia.

**2.9** Säilytä rullia pystyasennossa.

### V3. Asennus vaakapinnalle

(Katso asennus pystypinnalle kohdasta P3.)

**V3.1** Asentaminen tehdään huonelämpötilassa (vähintään +18 °C). Tilan suhteellisen ilmankosteuden on oltava 30-60 prosenttia. Jos ilmankosteus on tätä suurempi, liima kuivuu kauemmin ja lattiapäällysteeseen voi muodostua kuplia. Jos ilmankosteus on tätä pienempi, kuivuu liima liian nopeasti jolloin maton ja alustan kiinnitys jää liian heikoksi. Asennusaika riippuu mm. alustasta ja sen imukyvyistä, lämpötilasta sekä tilan ilmankosteudesta.

**V3.2** TermaLife-seinäpäällysteen ja boordin asentamiseen suositellaan mm. seuraavia liimoja: Startac Power, Startac Combi, Casco Floor Expert CascoProff GP.

Asennukseen ei saa käyttää liuotinpohjaista kloropreenikon-taktiiliimaa muun muassa sen aiheuttaman värimuutos-vaaran takia. Tarvittaessa voidaan käyttää väritöntä polyuretaanikon-taktiiliimaa tai muuta vesipohjaista kontaktiiliimaa.

Liima levitetään telalla. Kulmissa, nurkissa ja putkien läheisyydessä voidaan käyttää sivellintä.

**V3.5** Asennusaika vaihtelee muun muassa alustan tyy-pin, alustan huokoisuuden, lämpötilan ja ilmankosteuden mukaan.

**V3.6** Piirrä mittaviiva (yläreuna) 207 cm:n korkeudelle. Seinäpäällyste ei saa ulottua tämän viivan yläpuolelle. Jos se asennetaan tätä korkeammalle, alareunaan ei jää riittävästi seinäpäällystettä (7 cm lattiasta).

**V3.7** Mittaa huoneen piiri ja tee ylärajan mittaviivaan kohdistusmerkki piirin puoliväliin (tai muuhun kohtaan, josta asennus on helppo aloittaa).

**V3.8** Leikkaa vuota ja rullaa se taustapuoli ulospäin putken ympärille. Tee samalla vastaava kohdistusmerkki vuotaan (piirin puoliväliin tai muuhun kohtaan, josta asennus on helppo aloittaa).

**V3.9** Rullaa vuotaa uuden putken ympärille aina merkkiin asti, kunnes sinulla on kaksi toisissaan kiinni olevaa rullaa.

**V3.10** Piirrä uusi, 1 metrin pituinen mittaviiva (aloitusviiva) kohtaan, josta asennus aloitetaan, noin 200-207 cm:n korkeudelle nurkan kallistuksen mukaan.

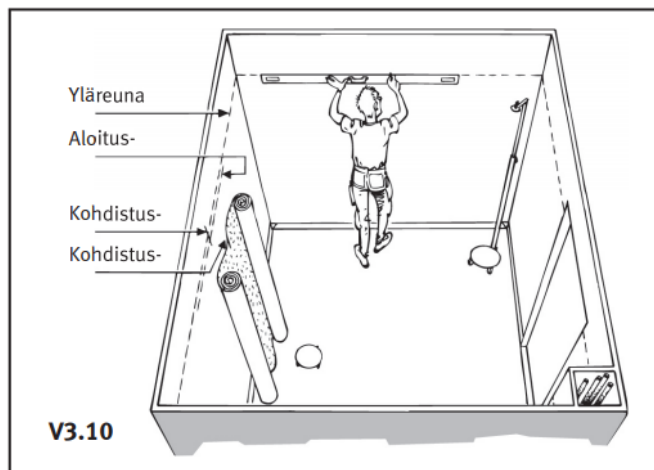

**V3.11** Tarkista, että kallistus ja kaarevuus eivät ole sallit-tuja arvoja suurempia. (Katso kohta 1.3.) Jos näin ei ole, seinäpäällysteen saa leikata vähintään 0,5 metriä märkä-vyöhykkeen yläpuolelta ja vähintään 100 mm päässä nur-kasta, minkä jälkeen sauma lankahitsataan.

**V3.12** Levitä seinään liimaa aina mittaviivaan asti. Jos alusta on huokoinen, seinäpäällyste märkäliimataan. Jos alusta ei ole huokoinen, käytetään myöhäistä märkäliimausta. Tar-raliimausta käytettäessä liimasidos on heikompi, mikä voi aiheuttaa kuplien muodostumista seinäpäällysteen kuormit-tuessa esimerkiksi lämmön takia. Tämän takia suuria pintoja ei saa liimata kerrallaan, koska tällöin liima ehtii kuivua liikaa.

**V3.13** Aseta rulla seinää vasten niin, että se on kohdakkain aloitusviivan ja kohdistusmerkin kanssa.

**V3.14** Tarkoitukseen suunniteltu asennusvaunu helpottaa asennusta.

**V3.15** Asenna nyt rullat yksi kerrallaan ja lopeta oven puit-teeseen, katso kuva V3.15.

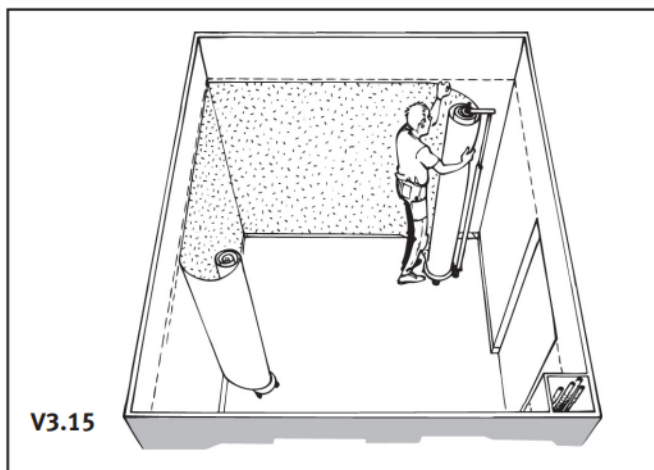

**V3.16** Ulkonurkissa seinäpäällystettä lämmitetään kulman liimaamisen yhteydessä kuumailmalla niin, että materiaaliin voidaan muodostaa terävä kulma. Käytä kaksipuolista liimausta tai vesipohjaista kontaktiiliimaa.

**V3.17** Käytä sisänurkissa seinäpäällysteen muotoilemiseen kulmatelaa tai muuta sopivaa työkalua, joka ei vahingoita materiaalia. Maton tulee mennä aivan nurkkaan saakka niin, ettei ilmataskuille jää tilaa. HUOM! Mattoa ei saa lämmitäessä venyttää nurkkaan, koska tällöin on riski että matto supistuu jäähtyessään takaisin, jolloin nurkkaan muodostuu ilmataskuja. Muotoiltaessa lasikuitukerroksella varustettuja tuotteita voidaan maton taustaan tehdä viilto, jolloin seinämateriaali voidaan taittaa suoraksi kulmaksi.

**V3.18** Jyrää pinta huolellisesti kiinni niin, että seinäpäällysteen alle ei jää ilmaa. Aloita vuodan keskeltä ja työskentele edeten ylös- ja alaspäin. Varo, ettei jyrästyökalu naarmuta seinäpäällystettä.

**V3.19** Seinäpäällysteen on ulotuttava noin 30 mm lattiapäällysteen päälle. Se kiinnitetään lattiapäällysteeseen tarkoitukseen soveltuvalla liimalla. Katso kuvaa kohdassa 2.2. On tärkeää käyttää riittävästi liimaa ja jyrätä seinäpäällyste huolellisesti kiinni.

HUOMAUTUS: Jos lattiapäällyste on kohokuvioitu, noudata lattiapäällysteen valmistajan antamia ohjeita seinäpäällysteen kiinnittämisestä lattiapäällysteen reunaan.

**V3.20** Leikkaa seinäpäällysteen reuna sokkelin ja muiden esteiden kohdasta sekä kohdasta, jossa se asetetaan lattiapäällysteen päälle. Varo vahingoittamasta lattiapäällystettä.

**V3.21** Pese liimajäänteet välittömästi pois. Käytä tähän puhdasta vettä. Tiivistä limityksen alareuna.

**V3.22.1** Tiivistä putkiläpiviennit Casco Aqua, Casco Aqua-Seal tai Bostik Aqua Seal-tiivistysaineilla tai vastaavilla tuotteilla. Samoja tuotteita voidaan käyttää lattiapäällysteen päälle ulottuvan osan alareunan tiivistämiseen.

**V3.23** Merkitse seinäpäällysteeseen boordin alareuna. Ota huomioon 3 cm:n limitys. Aloita mittaviivasta.

**V3.24** Tasoita seinäpäällysteen yläreuna vedenkestävällä tasoitteella.

**V3.25** Mittaa boordi ja leikkaa se oikean pituiseksi ja levyiseksi. Leikkaa tarvittaessa boordin alareuna siistiksi ja rullaa se putken ympärille. Jos käytät useita boordirullia, tarkista, että vuotien kuvio-korkeus on sama.

**V3.26** Levitä seinään liimaa kohtaan, johon boordi asennetaan. Älä levitä liimaa merkintöjen ulkopuolelle. Vaihtoehtoisesti voit käyttää tarkoitukseen soveltuvaa teippiä, joka asennetaan mittaviivaa pitkin. Levitä tämän jälkeen teipin päälle liimaa. Aseta boordi teipin päällä olevaan liimaan ja paina sitä kevyesti. Poista sitten teippi ja paina boordi jälleen kiinni seinään. HUOMAUTUS: Älä anna teipin olla paikallaan liian kauan, jottei se aiheuta värjäytymistä.

**V3.27** Asenna boordi merkintöjen mukaan. Tarkoitukseen suunniteltu asennusvaunu helpottaa asennusta.

**V3.28** Vaihtoehto 1: Aloita boordin asennus oven yläpuolelta. Parhaan lopputuloksen saavuttamiseksi hitsataan sauma asennuksen jälkeen. Vaihtoehto 2: Aloita asennus kuivan osan nurkasta. Anna boordin ulottua noin 2 cm toisen seinän päälle ja lopeta sen asennus. Sauma kiinnitetään sopivalla tiivistysmassalla.

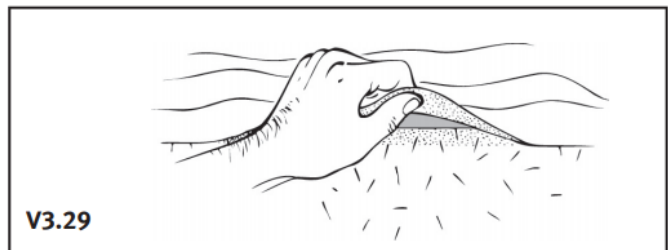
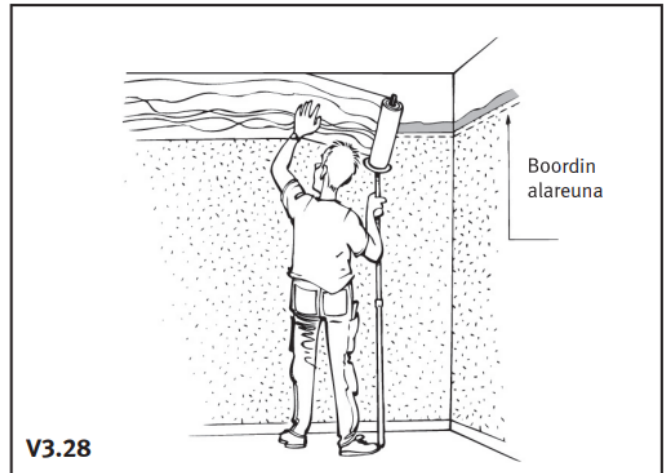

**V3.29** Tarkista, että boordin ja seinäpäällysteen välistä pursuu liimaa.

**V3.30** Puhdista huolellisesti liimajäänteet boordin reunasta. Käytä tähän puhdasta vettä.

**V3.31** Lopeta asennus poistamalla mahdolliset purseet raaputtamalla kevyesti boordin alareunaa viimeistelyterällä tai siiklillä.

**V3.32** Tiivistä boordin alareuna Casco AquaSeal -tiivistysaineella tai vastaavalla tuotteella.

## Ikkunat

**V3.33** Muodosta tasoitteella alarakoon lievä kaato, jotta vesi ei valuisi ikkunan puitetta kohti.

**V3.34** Asenna ala- ja ylärakoihin erilliset palat. Yläraon eri linen pala tasoitetaan.

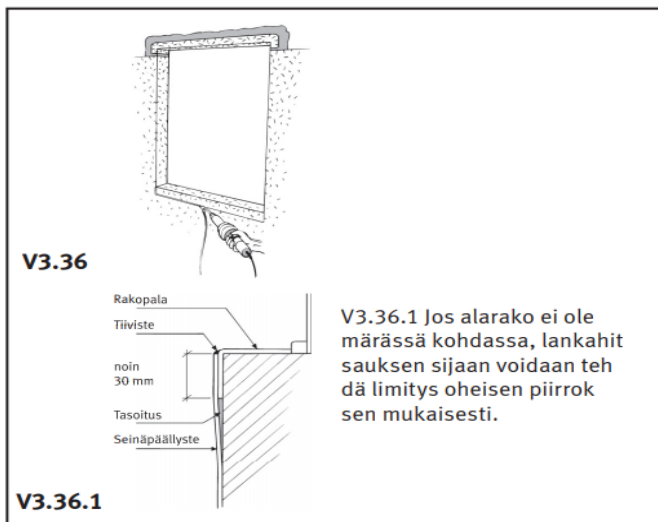
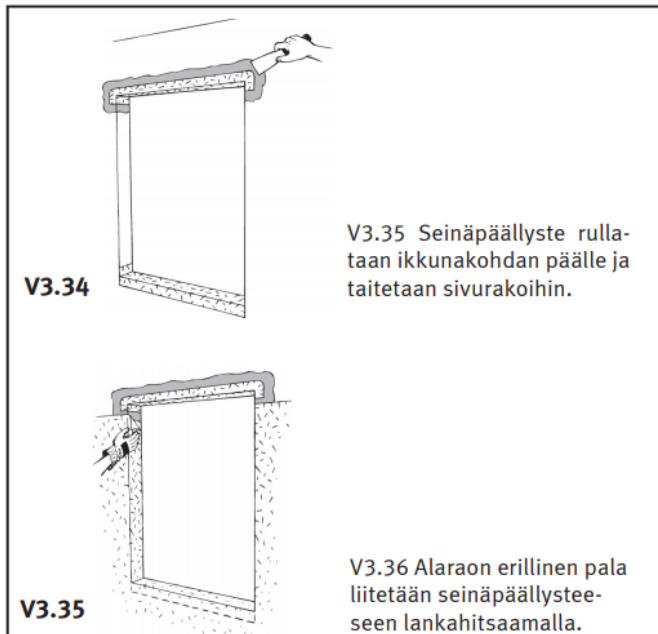

**V3.37** Boordi asennetaan niin, että se peittää yläraon palan. Lisätietoja saat jälleenmyyjältä.

**V3.38** Tee jälkitarkastus kohdan 4 tarkistusohjeiden mukaisesti.

### P3. Asennus pystypinnalle

**P3.1** Asentaminen tehdään huonelämpötilassa (vähintään +18 °C). Tilan suhteellisen ilmankosteuden on oltava 30-60 prosenttia. Jos ilmankosteus on tätä suurempi, liima kuivuu kauemmin ja lattiapäällysteeseen voi muodostua kuplia. Jos ilmankosteus on tätä pienempi, kuivuu liima liian nopeasti jolloin maton ja alustan kiinnitys jää liian heikoksi. Asennusaika riippuu mm. alustasta ja sen imukyvyistä, lämpötilasta sekä tilan ilmankosteudesta.

**P3.2** TermaLife-seinäpäällysteen asentamiseen suositellaan mm. seuraavia liimoja: Startac Power, Startac Combi ja Casco Floor Expert CascoProff GP.

**3.2.1** Suositus koskee myös ulkonurkkia ja limityksiä. Liuotinpohjaista kloropreenikontaktiliimaa ei saa käyttää, koska se voi aiheuttaa värimuutoksia. Tarvittaessa voidaan käyttää väritöntä polyuretaanikonta tiliimaa tai muuta vesipohjaista kontaktiliimaa.

**P3.3** Liima levitetään telalla. Kulmissa, nurkissa ja putkien läheisyydessä voidaan käyttää sivellintä.

**P3.4** Asennusaika vaihtelee muun muassa alustan tyyppin, alustan huokoisuuden, lämpötilan ja ilmankosteuden mukaan.

**P3.5** Hierrä pinta huolellisesti kiinni niin, että seinäpäällysteen alle ei jää ilmaa. Aloita vuodan keskeltä ja työskentele vuodan pituussuuntaan ylös- ja alaspäin edeten. Varo, ettei jyrästyökalu naarmuta seinäpäällystettä. Saumat tulee sijoittaa sellaisiin kohtiin, jotka ovat vähiten alttiita veden valumiselle.

### Nurkat

**P3.6** Tarkista, että vierekkäiset seinät ovat suoria. Jos seinät eivät ole suoria, niiden vinous on otettava huomioon asettamalla liitokset nurkkiin seuraavasti:

#### Sisänurkka

**P3.7** Anna vuodan ohittaa nurkka. Leikkaa sitten vuota pituussuunnassa niin, että uuden seinän puolelle tulee vähintään 100 mm materiaalia. Aseta seuraavan vuodan reuna suoraan edellisen vuodan reunaan kiinni.

#### Ulkonurkka

**P3.8** Liitos sijoitetaan vähintään 100 mm:n päähän nurkasta.

**P3.9** Seinäpäällystettä lämmitetään nurkkakohdan liimaamisen yhteydessä kuumailmalla niin, että materiaaliin voidaan muodostaa terävä kulma.

**P3.10** Käytä sisänurkissa seinäpäällysteen muotoilemiseen kulmatelaa tai muuta sopivaa työkalua, joka ei vahingoita materiaalia.

### Saummat

**P3.11** Varo vahingoittamasta alustaa leikatessasi saumoja. Tämä on erityisen tärkeää silloin, kun alusta on kipsilevyä.

**P3.12** TermaLife on aina lankahitsattava. Katso kohta 3.15. Tiivis sauma viistetään ennen hitsausta niin, että uran syvyys on 3/4 materiaalin paksuudesta. Tee ura urajyrsimellä. Hitsausta varten kuumailmapuhallin on varustettava 4 mm:n langalle tarkoitettulla pikahitsaussuuttimella. Leikkaa jäähtynyt lanka kahdessa vaiheessa: ensin puolikuuveitsellä ja kohottimella, ja sitten pelkällä puolikuuveitsellä. Käytä kapeaa hitsaussuutinta sauman kiiltoeron estämiseksi.

### Hitsattava materiaali

**P3.13** Viistoamisen ja hitsaamisen saa tehdä vasta, kun liima on kuivunut. Tee ura viivaimen ja leikkaustyökalan avulla, katso kuva P3.15. Toimenpiteen oikea hetki vaihtelee muun muassa tuuletuksen, lämpötilan ja alustan huokoisuuden mukaan. Paras sauma ja tyydyttävä tiiviys saavutetaan, kun noudatetaan seuraavia ohjeita:

- Huokoiselle alustalle asennetun seinäpäällysteen urat voidaan tehdä ja saumat hitsata aikaisintaan 4 tunnin kuluttua asennuksesta.
- Tiiviille alustalle asennetun seinäpäällysteen urat voidaan tehdä ja saumat hitsata aikaisintaan 12 tunnin kuluttua asennuksesta.

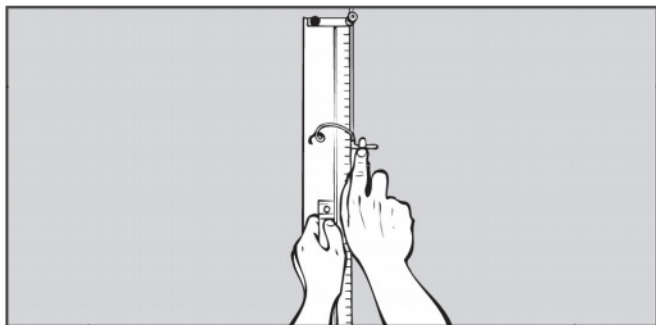

P3.13

### Muuta

**P3.14** Seinäpäällysteen on ulotuttava noin 30 mm lattiapäällysteen päälle. Se kiinnitetään lattiapäällysteeseen tarkoitukseen soveltuvalla liimalla. Katso kuvaa kohdassa 2.2. On tärkeää käyttää riittävästi liimaa ja jyrätä seinäpäällyste huolellisesti kiinni. HUOMAUTUS: Jos lattiapäällyste on kohokuvioitu, noudata lattiapäällysteen valmistajan antamia ohjeita seinäpäällysteen kiinnittämisestä lattiapäällysteen reunaan.

**P3.15** Leikkaa seinäpäällysteen yläreuna, esteitä vasten tulevat reunat ja lattiapäällysteen päälle asetettavan limityksen reuna. Varo vahingoittamasta lattiapäällystettä.

**P3.16** Pese liimajäänteet välittömästi pois. Käytä tähän puhdasta vettä.

**P3.16.1** Tiivistä putkiläpiviennit Casco Aqua Tät, Casco AquaSeal tai Bostik Aqua Seal -tiivistyaineilla tai vastaavilla tuotteilla.

**P3.16.2** Tilan niissä osissa, joissa edellytetään vesitiiviyyttä (suihkussa ja kylpyammeen takana), on lisäva mistuksena limityksen alareuna tiivistettävä edellä mainit illa tuotteilla. (Katso kuva MJK/1.)

## 4. Muovimatto vesieristeenä kaakelin takana

4.1 Hyväksyttyä muovimattoa voidaan käyttää vesieristeenä ainoastaan ns. ohutkerrosrakenteessa.

TermaLife tulee karhentaa numeron 80 hiekkapaperilla, ja pöly poistetaan märällä.

Muutoin pätee seuraavat asiat:

- Päällysteen tulee asentaa vain ammattitaitoinen asentaja
- Kaikki saumat tulee hitsata pystysuuntaan asennettaessa
- Suosittelemme vaakasuuntaista asennusta
- Saumojen tiiveys tulee tarkistaa

**4.2** Hitsauksen jälkeen tulee saumat sulkea Casco Aqua Tätillä, Casco AquaSealilla tai Bostik Aqua Sealilla tai vastaavalla.

## 5. Tarkistus

**5.1** Asennuksen lopuksi on tehtävä tarkistus. Varmista, ettei asennetussa seinäpäällysteessä ole liimajäänteitä ja ettei siihen ole asennuksen jälkeen muodostunut säröjä tai ilmakuplia.

### HUOMAUTUS!

Liimakalvon on saatava kuivua, ennen kuin tila voidaan ottaa käyttöön ja märkien tilojen seinäpäällyste voidaan kastella.

Kuivumisajat

- Jos alusta (koko seinä tai osa seinästä) on tiivis, suositellaan noin viikon kuivumisaikaa.
- Jos alusta on huokoinen (esimerkiksi kipsiä) ja seinäpäällysteen alareuna on liimattu limittäin lattiapäällysteen kanssa, kuivumiseen riittää noin kaksi vuorokautta.