

créons un environnement meilleur

forbo
FLOORING SYSTEMS



DIVERSITY, BETTER TOGETHER*

Conçue par nos équipes de designers, cette collection se présente sous le signe de la diversité et de l'audace. Tous les décors et toutes les couleurs se connectent et interagissent pour faire de chaque espace une œuvre unique. Cette collection s'adapte à une multitude de projets : enseignement , santé, hôtellerie, loisirs, commerce, parties communes de logements, résidences étudiantes ou séniors.

Diversity*

Une diversité de produits
 Une diversité de constructions
 Une diversité de designs
 Une diversité de combinaisons possibles
 Une diversité d'applications
 Une diversité de projets

Better together*

• **1 seule collection disponible sur stock dans 4 constructions :**

- Modul'up trafic 33/43 - pose libre
- Modul'up compact 33/43 - pose libre
- Sarlon trafic 19 dB 33/43 - pose collée
- Sarlon trafic 15 dB 33/43 - pose collée

• **Large collection enrichie de décors teintés masse**

94 décors disponibles soit plus de 360 possibilités dans l'ensemble des quatre constructions. Au réalisme des décors traditionnels, bois, béton, textile s'ajoutent des décors graphiques audacieux; des unis et des effets subtils de paillettes avec couche d'usure teintée masse.

• **Nouvelle technologie XtremPUR™**

Tous les décors bénéficient du nouveau traitement de surface, XtremPUR™ avec double réticulation (laser + UV) de dernière génération, offrant une performance bien supérieure aux laques traditionnelles PUR.

*Diversité, meilleurs ensemble

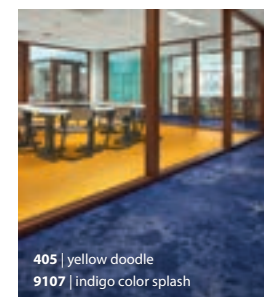
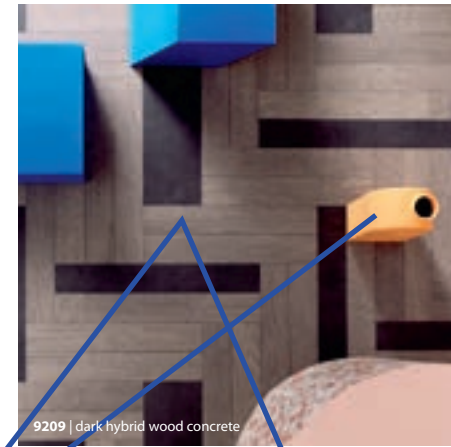

LA DYNAMIQUE D'UN BATIMENT

Nous vivons dans un monde dynamique et en constante évolution, où la manière de vivre et de travailler est devenue plus flexible et plus collaborative.

Au fil des dernières années, la façon de concevoir les différents segments de marché a profondément été transformée. Les frontières entre les segments se sont estompées et aujourd'hui les bâtiments peuvent adopter un large éventail de fonctions et d'identités.

Dans cette dynamique, l'approche permettant de concevoir des espaces a elle aussi été modifiée et il s'agit à présent de répondre aux besoins des nouveaux utilisateurs, tout en ayant un impact positif sur les performances et le bien-être de chacun.

Dans ces bâtiments aux multiples facettes et aux interactions diverses, nous avons identifié cinq dynamiques qui nécessitent des solutions de revêtement de sol polyvalentes :

Nos cinq dynamiques :

- Recevoir
- Se déplacer
- Se connecter
- Se concentrer
- Se ressourcer

Chaque dynamique a sa propre identité, représentée par une palette de couleurs. Cette identité s'exprime aussi par la façon dont les couleurs sont positionnées, par leur contraste et leur intensité.

C'est la diversité des formes, des couleurs, des effets qui va créer une atmosphère et une ambiance uniques.

Et dans ce monde en constant changement, il sera possible de modifier à l'envi une ou plusieurs des composantes de l'espace, tout en préservant l'âme du lieu.

BETTER TOGETHER*

Forbo Flooring Systems vous invite à un merveilleux voyage au pays de la diversité, des couleurs, des matières et des sensations visuelles. Oui, le sol se ressent d'abord avec les yeux, lorsque l'on embrasse un lieu... du regard.

Grâce à leur vision inspirée des tendances, grâce aux connexions intuitives qui naissent entre l'univers de la mode et celui de l'exigence architecturale, nos designers, graphistes, et coloristes ont imaginé cette nouvelle collection Sarlon, ambitieuse, unique et protéiforme. Inspirée du clavier des couleurs profondes de Le Corbusier, de l'exubérance de Camille Walala ou encore du mouvement Memphis, elle invite à la joie créatrice.

Bordeaux vineux, bleu touareg, rose barbe à papa, vert Lincoln à la Robin des bois, pastels pailletés, hyper réalisme des décors, ce voyage aux 94 destinations incite à créer des associations harmonieuses ou audacieuses et confère ainsi aux sols une esthétique chromatique inédite.

* Meilleurs ensemble

LA SOLUTION LA PLUS COMPLÈTE DU MARCHÉ.



Sarlon trafic 19 dB 33/43

La solution acoustique par excellence

- U3 P3 / U4 P3 QB UPEC A+
- Confort acoustique certifié : 19 dB
- Faible poinçonnement 0.08 mm



Pose collée

R10

Nouvelle technologie XtremPUR™

- Traitement de surface doublement réticulé (laser + UV) :
- Facilité de nettoyage et de maintenance
 - Résistance aux rayures et marques de chaussures
 - Résistance élevée aux agents tachants

Couche d'usure avec décors teintés masse ou imprimés à finition mate

Couche intermédiaire compacte armaturée
Résistance au poinçonnement

Semelle PVC alvéolaire
• Efficacité acoustique de 19dB
• Confort optimal à la marche

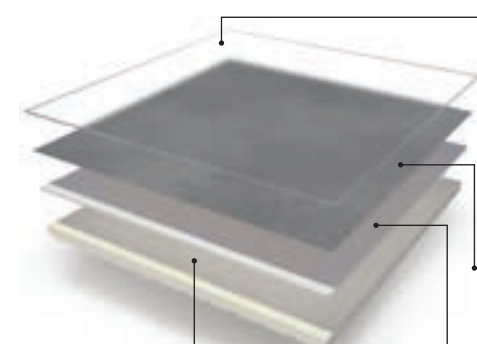

Nouvelle technologie XtremPUR™

- Traitement de surface doublement réticulé (laser + UV) :
- Facilité de nettoyage et de maintenance
 - Résistance aux rayures et marques de chaussures
 - Résistance élevée aux agents tachants

Couche d'usure avec décors teintés masse ou imprimés à finition mate selon coloris

Couche intermédiaire compacte armaturée
Résistance au poinçonnement 0.05 mm

Semelle PVC alvéolaire haute densité :
• Efficacité acoustique de 15 dB
• Confort à la marche optimal et roulabilité des charges facilitée



Xtrem PUR™

Sarlon trafic 15 dB 33/43

La solution hybride acoustique / compacte 15 dB

- U3 P3 / U4 P3 QB UPEC A+
- Confort acoustique certifié : 15 dB
- Excellente résistance au poinçonnement 0.05 mm



Pose collée

R10

Modul'up trafic 33/43

La meilleure solution acoustique / poinçonnement / sans colle

- Sous Avis Technique U3 P3 U4 P3
- Confort acoustique : 19 dB
- Faible poinçonnement 0.08 mm



Pose sans colle

R10

Nouvelle technologie XtremPUR™

- Traitement de surface doublement réticulé (laser + UV) :
- Facilité de nettoyage et de maintenance
 - Résistance aux rayures et marques de chaussures
 - Résistance élevée aux agents tachants

Couche d'usure avec décors teintés masse ou imprimés à finition mate

Technologie D3S Core : Double Système de Stabilisation Structurel

- Permet une pose sans colle
- Recouvrement multisupports et sols amiantés**
- Pose et dépose rapides

Semelle PVC alvéolaire haute performance
• Efficacité acoustique déclarée de 19 dB
• Durabilité : poinçonnement moyen de 0.08 mm

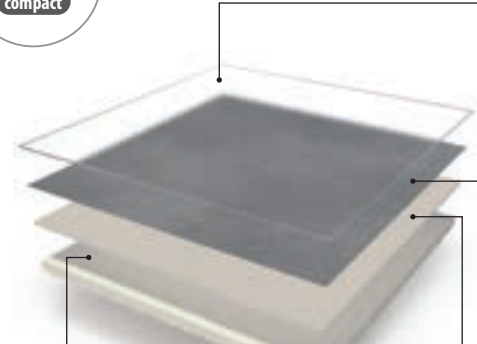

Nouvelle technologie XtremPUR™

- Traitement de surface doublement réticulé (laser + UV) :
- Facilité de nettoyage et de maintenance
 - Résistance aux rayures et marques de chaussures
 - Résistance élevée aux agents tachants

Couche d'usure avec décors teintés masse ou imprimés à finition mate

Technologie D3S Core : Double Système de Stabilisation Structurel

- Permet une pose sans colle
- Recouvrement multisupports dont VSM et sols amiantés**
- Pose et dépose rapides

Envers PVC compact autoplombant
• Très faible poinçonnement 0.02 mm
• Conçu pour recevoir des charges roulantes et faciliter la roulabilité

Modul'up compact 33/43

Spécialement adapté au recouvrement d'anciens supports **DONT VINYLE SUR MOUSSE** (vsm) et/ou amiantés** sous Avis Technique
Apte à l'emploi pour les locaux UPEC au plus classés U3 P3/U4 P3.



Pose sans colle

R10

* selon coloris

** dans le respect de la réglementation en vigueur.

Tous les décors sont disponibles en pose libre et pose collée



photos et coloris non contractuels



TECHNOLOGIE XtremPUR™ SUR SARLON TRAFIC ET MODUL'UP

UN TRAITEMENT DE SURFACE DERNIÈRE GÉNÉRATION
DOUBLEMENT RÉTICULÉ (LASER+UV) XtremPUR™
HAUTEMENT RÉSISTANT PARTICULIÈREMENT CIBLÉ POUR
LES LOCAUX À FORT TRAFIC.









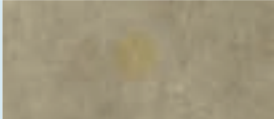
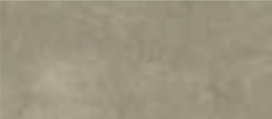

Résistance aux taches

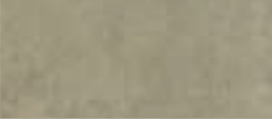
XtremPUR™ développé pour résister à des agents tachants les plus utilisés et particulièrement dans le secteur de la santé.

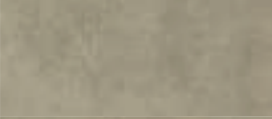
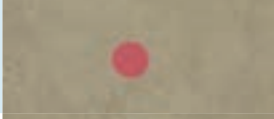
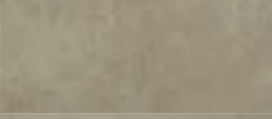

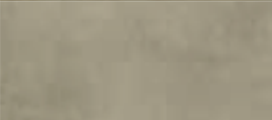
4803 | vanilla stardust 307 | pastel blue nairobi

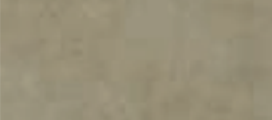
Méthode de nettoyage avec de l'eau et un détergent neutre après 30 minutes puis 2 heures selon EN ISO 26987 pour un résultat optimal

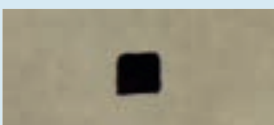
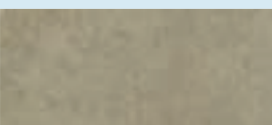
	Temps de contact	Laque PUR standard	XtremPUR™
 Solution Bétadine alcoolique	Après 30 minutes		
	Après 2 heures		
 Solution Eosine alcoolique	Après 30 minutes		
	Après 2 heures		
 Permanganate de potassium	Après 30 minutes		
	Après 2 heures		
 Marqueur permanent Onyx pour supprimer totalement la tache, l'utilisation d'une gomme standard est possible			

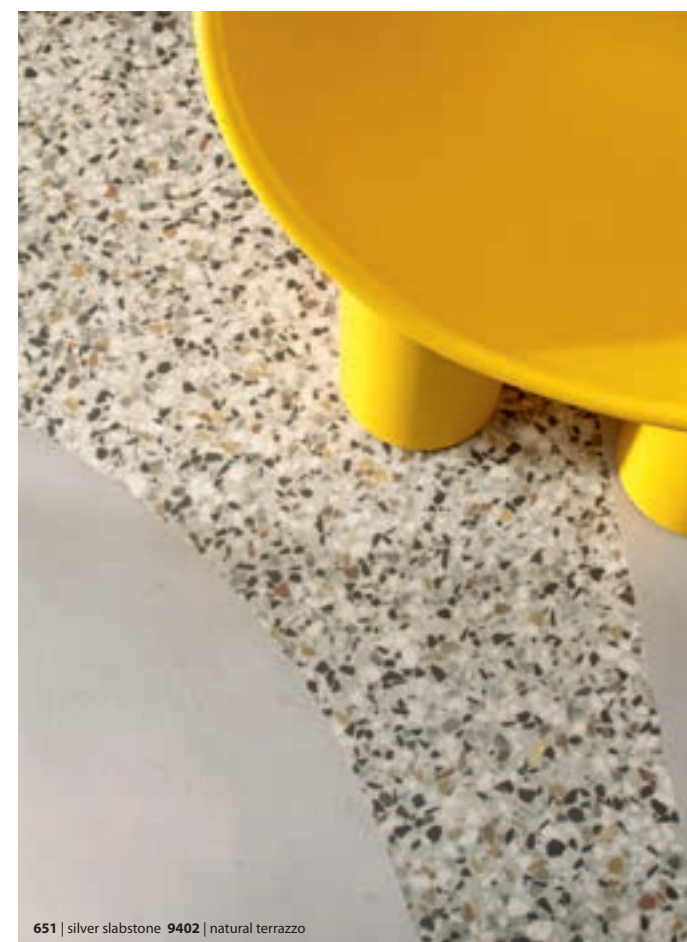

651 | silver slabstone 9402 | natural terrazzo

Entretien optimisé

XtremPUR™ optimise les interventions de nettoyage et maintenance.



Durabilité et longévité

XtremPUR™ résiste aux rayures et marques de chaussures.



Avec une laque PUR standard

Avec le traitement de surface XtremPUR™

Finition mate et naturelle

XtremPUR™ améliore le rendu pour une authenticité parfaite.



Résistance à la rayure et rendu visuel améliorés avec XtremPUR™.

sarlon® trafic 19 dB 33 | 43

la solution acoustique par excellence

Reconnu auprès des professionnels, Sarlon trafic 19 dB est une valeur sûre et offre un remarquable confort acoustique tout en absorbant les bruits de pas et de chocs.



235 | lemon canyon 406 | red doodle

Efficacité acoustique conforme aux réglementations.

La meilleure combinaison "performance acoustique / résistance au poinçonnement" de sa catégorie.



Classe A

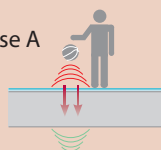

Sarlon trafic 19 dB offre une fiabilité à toute épreuve pour les zones à fort trafic.



409 | black & white doodle

Sarlon trafic 19 dB se révélera idéal dans tous les segments de marchés. Doté désormais du nouveau traitement **XtremPUR™** et d'un traitement **antidérapant R10**, il participera aussi à la prévention des rayures, des marques de chaussures et des risques de glissades.

919 | grey topography

sarlon® trafic 15 dB 33 | 43

Le bon compromis acoustique | roulabilité | poinçonnement

Sarlon trafic offre, outre une efficacité acoustique de **15 dB**, une **excellente résistance au poinçonnement et à l'abrasion**. Sa roulabilité facilitée est équivalente à celle obtenue sur un sol compact et apporte un réel confort à la marche, contribuant ainsi à réduire la fatigue physique du personnel soignant lors des déplacements des **charges lourdes**.

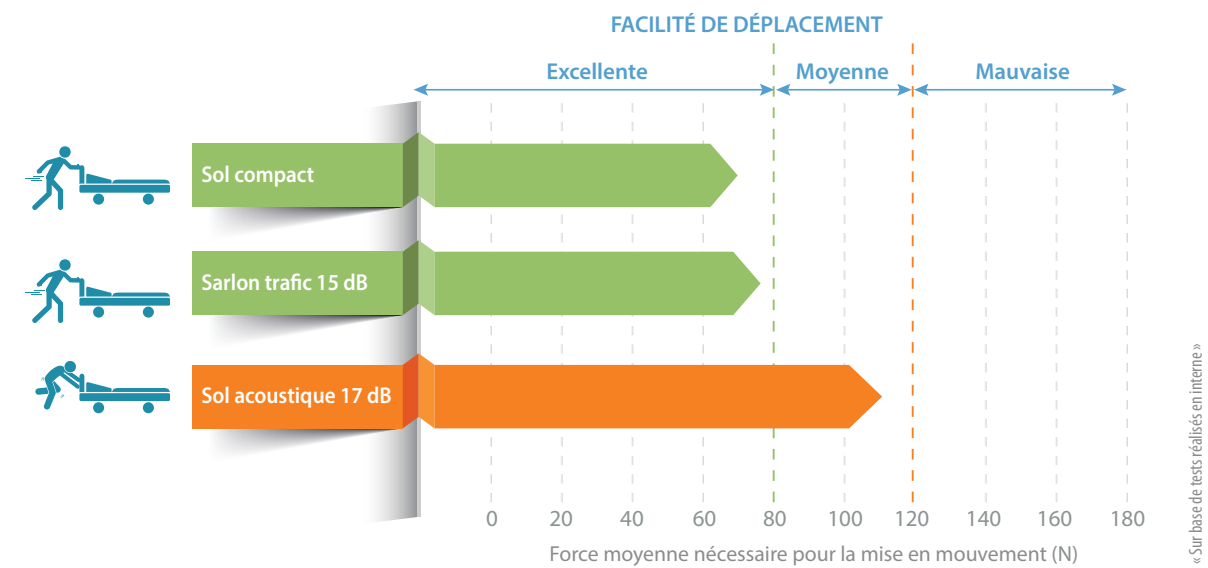

Efficacité acoustique répond à la réglementation

Épaisseur	Niveau de pression L _p		Exigence réglementaire Bâtiments publics
	Dalle nue béton plein	avec Sarlon trafic 15 dB	
18 cm	74 dB	59 dB	✓
20 cm	72 dB	57 dB	✓
22 cm	70 dB	55 dB	✓

≤ 60 dB

Résistance au poinçonnement 2 fois supérieure à l'exigence requise pour un sol compact

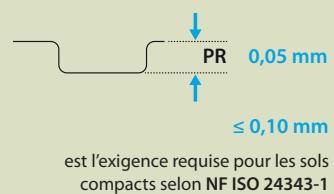

Si Sarlon trafic 15 dB se distingue dans le milieu hospitalier par sa résistance au poinçonnement face aux charges lourdes roulantes, son nouveau traitement de surface XtremPUR™ lui confère également une excellente résistance aux agents tachants, tels que la Bétadine ou l'éosine.

modul'up® :

une technologie inédite sans colle

Un système qui combine :

- un revêtement de sol PVC acoustique et compact
- et une bande de jonction Modul'up

LA TECHNOLOGIE EN DÉTAIL

Afin de permettre une pose libre durable dans le temps, le produit a nécessité un véritable développement technologique qui garantit sa parfaite tenue face aux diverses sollicitations.

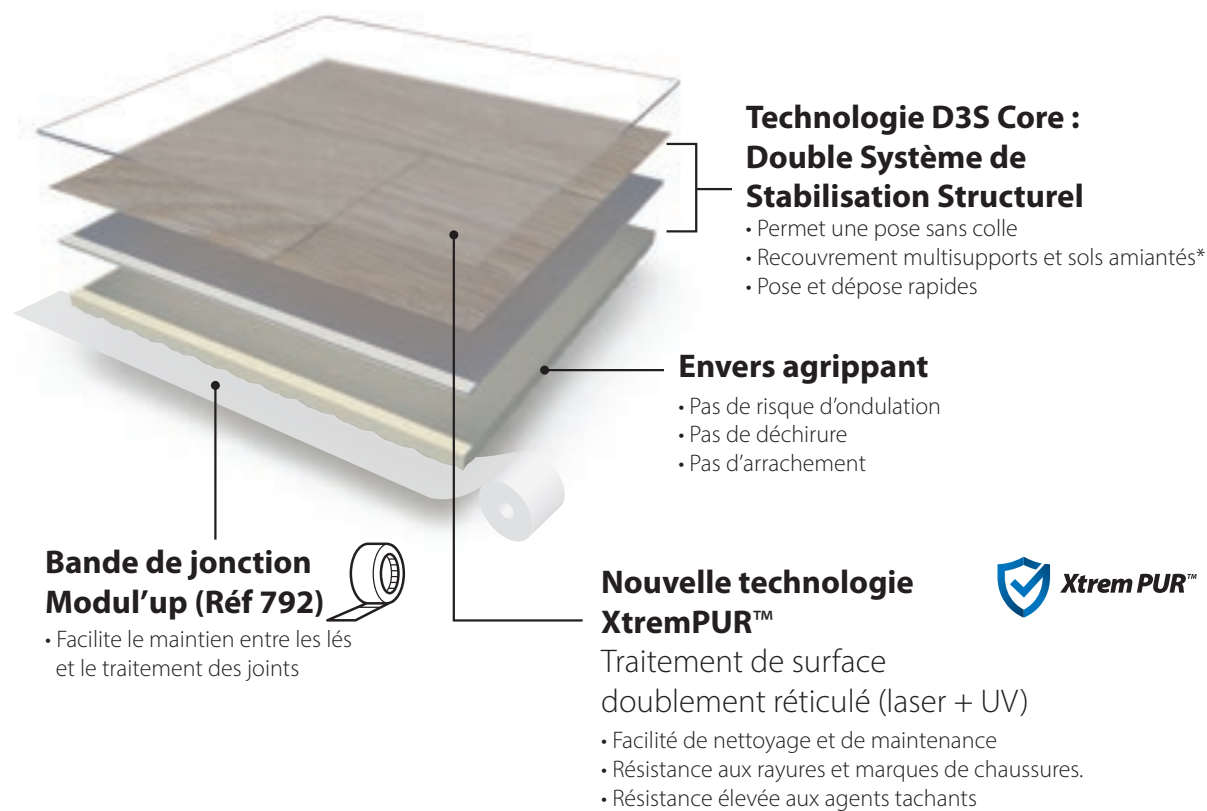

Les avantages de modul'up® : dans LA VIE d'un bâtiment

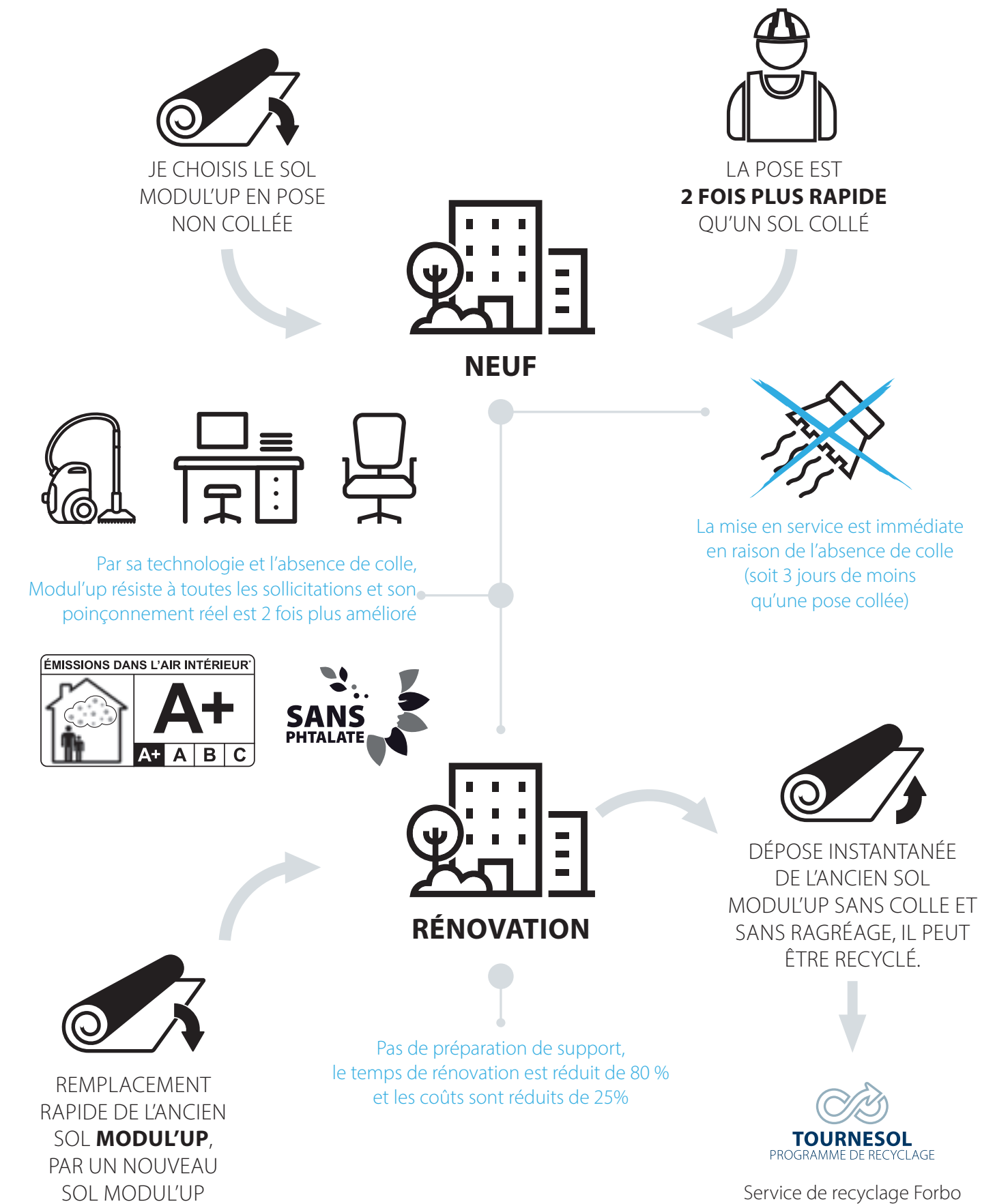

*dans le respect de la réglementation en vigueur

modul'up® : la solution de recouvrements neufs et anciens

EN NEUF

- Chantier 2X plus rapide
- Réduction de 30 % sur les coûts de maintenance et d'intervention : remplacement rapide des sols
- Facilite la rénovation future
- Facilite le recyclage futur

EN RENOVATION

- Multiples supports acceptés : carrelage, PVC compact, linoléum, VSM*Y COMPRIS AMIANTES
- Intervention en site occupé sans nuisance (bruits, poussière, odeurs de colle...)
- Remise en service immédiate des locaux
- Aucune adhérence à l'ancien support en place

RECOUVREMENT DE SUPPORTS AMIANTÉS EN SOUS-SECTION 4 (SS4)

- Solution unique assurant de rester en sous-section 4 lors des futures rénovations
- Plus économique que le désamiantage
- Recouvrement fiable grâce à des modes opératoires présentant des mesures d'empoussièrement inf. à 5 f/l sur les chantiers réalisés
- Possibilité d'intervention en milieu occupé
- Evaluations périodiques sans contrainte

* dans le respect de la réglementation en vigueur

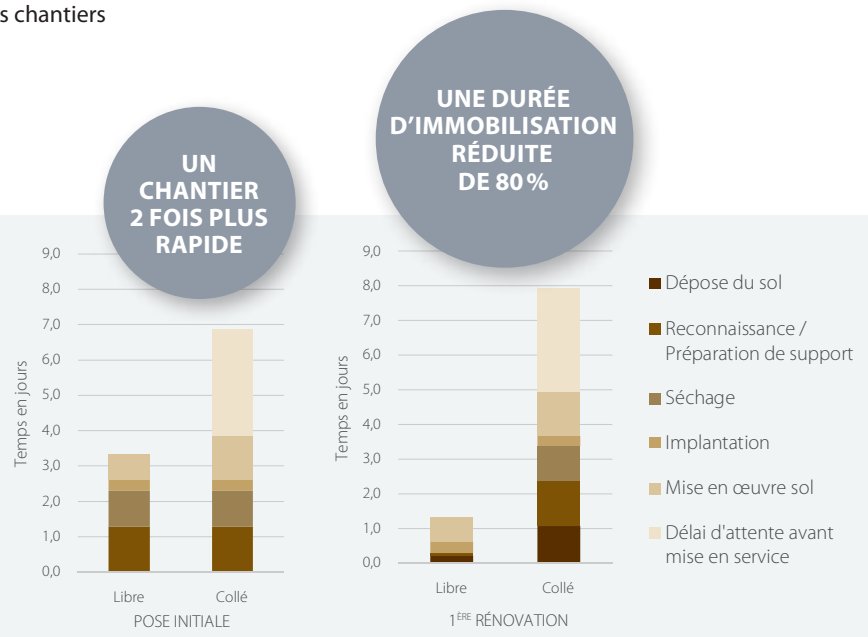
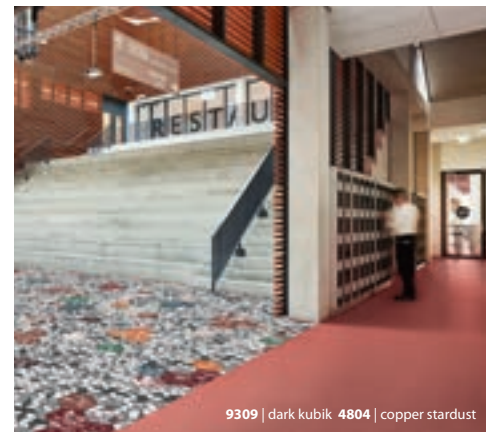

Forbo Flooring Systems se positionne en pionnier dans le domaine de la pose libre avec son système Modul'up et assoit son expertise avec des millions de m² de produits posés dans le monde entier.

Les supports acceptés pour recouvrement

SUPPORTS NEUFS	MODUL'UP TRAFIC 33 43	MODUL'UP COMPACT 33 43
A base de liant hydraulique	✓	✓
A base de bois ou dérivé du bois	✓	✓
Chape fluide sulfate de calcium	✓	✓
SUPPORTS ANCIENS		
A base de liant hydraulique remis à nu	✓	✓
A base de bois ou dérivés du bois remis à nu	✓	✓
Chape fluide sulfate de calcium remise à nu	✓	✓
Carrelage (sous conditions de désaffleure, largeur et profondeur des joints)	✓	✓
Résine (Sol coulé 2mm min.)	✓	✓
Peinture de sol	✓	✓
PVC sur mousse/acoustique/VSM (Vinyle Sur Mousse)/isophonique *	✗	✓
PVC compact *	✓	✓
Dalles semi flexibles sans amiante	✓	✓
Dalle vinyle amiantée	✓	✓
Linoleum *	✓	✓
Textiles aiguilletés compacts	✗	✗
Caoutchouc *	✓	✓
Stratifiés	✗	✗
Planchers techniques	✗	✗

Tous les détails et conditions dans les Avis Techniques n°12/17-1754_V4 MODUL'UP TRAFIC 33/43 et n°12/20-1794_V1 MODUL'UP COMPACT 33/43

* Lisse en surface

Accessoires

Face adhésive
- garantit le maintien des lés
- assure l'efficacité du système



Face antiglisse non adhésive
- évite le glissement sur le support
- réduit le risque d'arrachage du support

Film de protection indéchirable

Bande de jonction Modul'up

Permet la mise en œuvre d'un revêtement de sol Modul'up sur ancien support (ex : amianté*). Se référer à l'Avis Technique ou à l'ETN du revêtement associé pour sa mise en œuvre.

Rouleau de 50 m x 100 mm par boîte unitaire.

*dans le respect de la réglementation en vigueur

Plinthe décorative

Plinthe en PVC moussé semi-rigide disponible en 3 hauteurs : 60, 80 ou 100 mm.

En 60 mm, elles sont proposées principalement en résidentiel et dans des lieux à faible et moyen trafic.
En 80 mm, elles sont utilisées en rénovation en remplacement d'anciennes plinthes moins hautes.
En 100 mm, elles sont recommandées en milieux scolaire et hospitalier.

Carton de 20 longueurs de 2,5 m soit 50 m/carton

Précisez lors de la commande la hauteur désirée avec la référence coloristique.
Exemple : 1940 - 80 (coloris blanc 1940 en hauteur 80 mm)

Pour toute demande de coloris sur mesure, un minimum de 1000 ml est requis. Pour plus d'informations merci de vous rapprocher de votre chargé d'affaires ou de notre service clients.

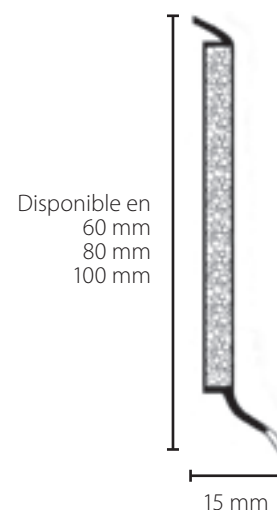

Disponible en
60 mm
80 mm
100 mm

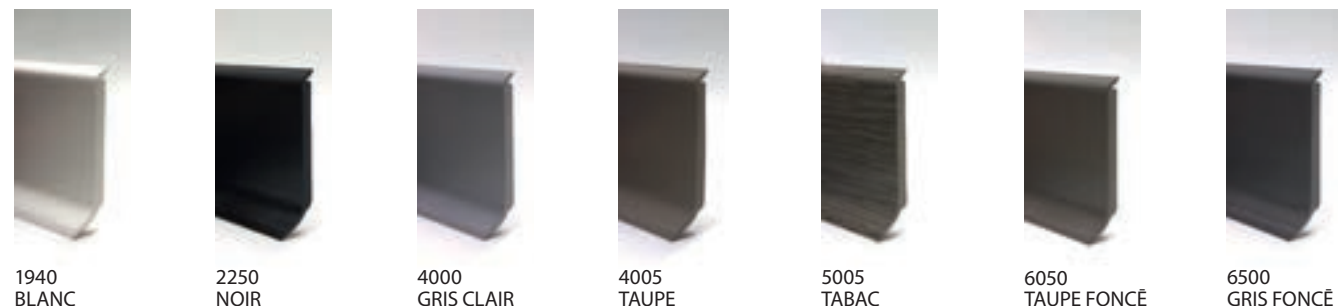

1940 BLANC 2250 NOIR 4000 GRIS CLAIR 4005 TAUPE 5005 TABAC 6050 TAUPE FONCÉ 6500 GRIS FONCÉ

Plinthe complète pour support neuf & ancien

Profilé de finition souple assurant la fonction de forme d'appui pour angle et de finition. Adaptée aux supports neufs et anciens de par sa souplesse.

Carton de 20 longueurs de 2,5 m soit 50 m/carton



3251 Gris 3252 Blanc 3253 Beige

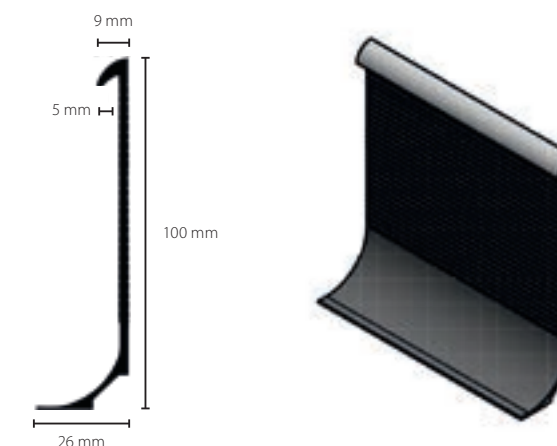

Plinthe complète Modul'up

Plinthe rigide permettant l'appui du revêtement de sol en remontée (forme d'appui pour angle) avec arrêt de finition intégré. Spécialement conçue pour la mise en œuvre du Modul'up trafic et Modul'up compact en pose libre grâce à son plat rallongé (en comparaison d'une plinthe complète standard). Indispensable quand le classement E3 est requis.

Carton de 10 longueurs de 2,5 m soit 25 m/carton

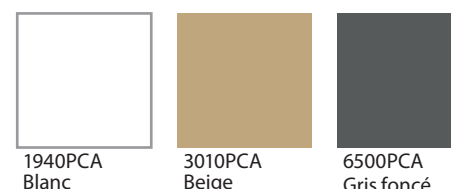

1940PCA Blanc 3010PCA Beige 6500PCA Gris foncé

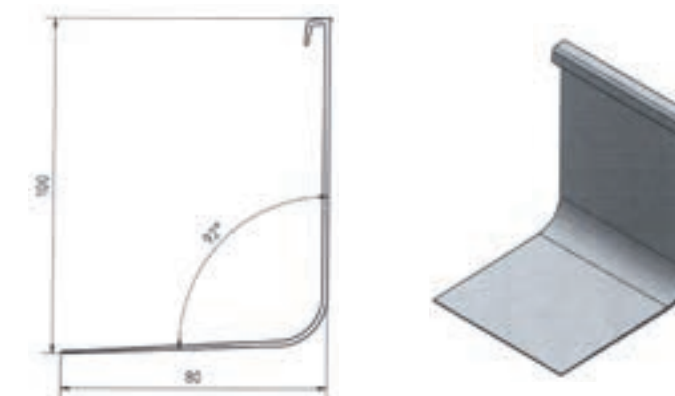

Tapis de propreté

Les salissures apportées par le trafic des piétons à l'intérieur des bâtiments nuisent à la qualité de l'accueil. La mise en place d'un système de tapis de propreté efficace protège vos revêtements de sol et contribue à réaliser jusqu'à 65 % d'économies sur les coûts d'entretien. Grâce aux tapis de propreté Coral et Nuway, Forbo Flooring Systems propose une solution idéale pour chaque situation.

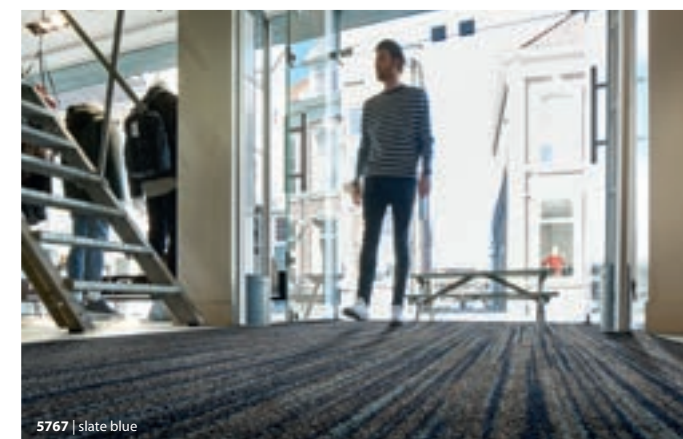

5767 | slate blue

Sarlon marche complète

La réponse Forbo à l'accessibilité ! Sarlon marche complète est un revêtement de sol PVC acoustique imprimé, en lés de 1,01 m de large, conçu pour la pose dans les escaliers. Des tons neutres et naturels qui se marient à la perfection avec l'ensemble des autres coloris. Des inspirations bois et ciment pour un rendu plus moderne. Efficacité acoustique certifiée 17 dB



311 | light grey zebrano 632199 | linea light grey, nose black



L'OFFRE MODUL'UP : UNE SOLUTION À TOUS VOS BESOINS

Modul'up trafic et compact 33 | 43

La solution **fort trafic** pose libre et pose collée

Modul'up T.E. 33 | 43

La solution barrière **anti-humidité**

Modul'up habitat 2s2 | 2s3

La solution Habitat pour les **parties privatives**

CHOISIR LA RÉFÉRENCE

L'outil **Aide au choix** vous donne accès à une sélection de références sur la base de différents filtres liés à vos besoins : coloris, mode de pose, format, UPEC, acoustique...



SIMULEZ VOTRE SOL... ... DIRECTEMENT AVEC VOS PHOTOS

L'outil **FLOORPLANNER** vous permet de visualiser le revêtement de sol pour mieux apprécier le coloris, la largeur de lame, l'association de 2 références, l'échelle du décor...

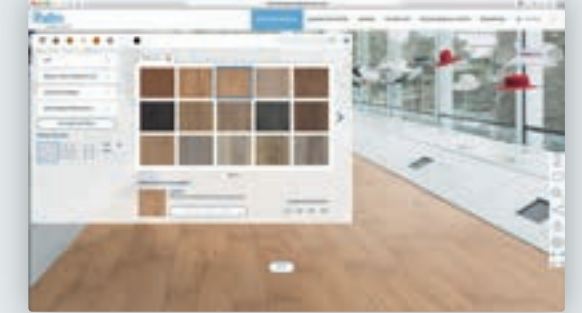

COMMANDER DES ÉCHANTILLONS LIBRES

Service disponible 7j sur 7, 24h sur 24, la commande des échantillons peut désormais être réalisée très facilement à partir de notre site Internet.

Vous n'avez pas fait votre choix

Parcourez les pages produits et placez les échantillons dans le panier au fur et à mesure.



Vous connaissez déjà votre référence

Rendez-vous directement dans l'espace de commande et saisissez la référence.



CLIENT PROFESSIONNEL,
vous êtes livré à l'adresse de votre choix.
CLIENT PARTICULIER,
vous êtes invité à retirer votre commande
auprès d'un distributeur partenaire.

03 26 77 30 70
echantillon@forbo.com





LE DOSSIER TECHNIQUE

Tous les éléments de vos dossiers techniques sont téléchargeables à partir de notre site dans l'espace Documentation Technique.



Fiches produit

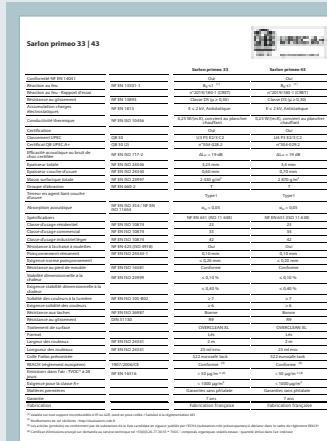

Tableaux techniques complets

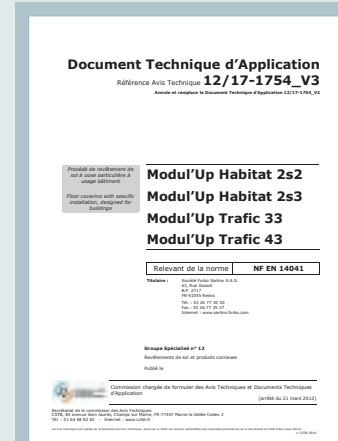

Certificats UPEC, avis techniques...



PV Feu



FDES



Certifications environnementales

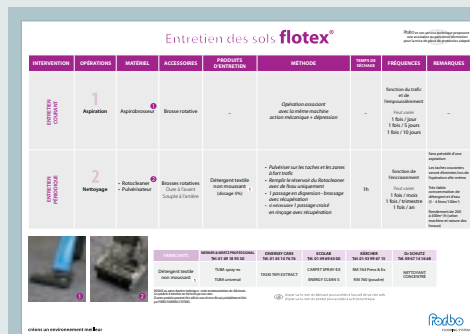

Notices d'entretien



Books et Brochures

TÉLÉCHARGER LES OBJETS BIM

L'essentiel des collections Forbo est disponible **aux formats BIM - Revit et Archicad**. Les objets sont téléchargeables gratuitement à partir de notre site dans la rubrique BIM.



COMMANDER EN LIGNE AVEC FORBONLINE



**JE VÉRIFIE LE STOCK DISPONIBLE
JE PASSE MA COMMANDE EN LIGNE
JE SUIS MA LIVRAISON**

La nouvelle version de ForbOnline est disponible et vous permet de consulter le stock disponible, de passer votre commande, de connaître l'avancement de votre livraison...

VOUS SOUHAITEZ OBTENIR VOS IDENTIFIANTS DE CONNEXION ?
**RENDEZ-VOUS SUR
WWW.FORBONLINE.FORBO.FR**

03 26 77 30 70
echantillon@forbo.com



Décor	Coloris par ordre croissant	Référence Modul'up trafic 33	Référence Modul'up trafic 43	Référence Modul'up compact 33	Référence Modul'up compact 43	Référence Sarlon Trafic 19 dB 33	Référence Sarlon Trafic 19 dB 43	Référence Sarlon Trafic 15 dB 33	Référence Sarlon Trafic 15 dB 43	NCS	LRV	Sens de pose	Raccord / Dimensions Lames bois	Marches complètes conseillées
Grey Linea	121	121UP3319	121UP4319	121UP33C	121UP43C	121T3319	121T4319	121T3315	121T4315	S 4005-Y20R	36%	Inversée	Sans raccord	632199
Charcoal Linea	132	132UP3319	132UP4319	132UP33C	132UP43C	132T3319	132T4319	132T3315	132T4315	S 7502-Y	17%	Inversée	Sans raccord	631999
Ivory Canyon	200	200UP3319	200UP4319	200UP33C	200UP43C	200T3319	200T4319	200T3315	200T4315	S 2002-Y	50%	Inversée	Sans raccord	630119
Medium grey Canyon	209	209UP3319	209UP4319	209UP33C	209UP43C	209T3319	209T4319	209T3315	209T4315	S 6000-N	19%	Inversée	Sans raccord	631229
Light grey Canyon	211	211UP3319	211UP4319	211UP33C	211UP43C	211T3319	211T4319	211T3315	211T4315	S 3502-Y	34%	Inversée	Sans raccord	630119
Grey canyon	212	212UP3319	212UP4319	212UP33C	212UP43C	212T3319	212T4319	212T3315	212T4315	S 4502-B	27%	Inversée	Sans raccord	X
Sand Canyon	223	223UP3319	223UP4319	223UP33C	223UP43C	223T3319	223T4319	223T3315	223T4315	S 2010-Y20R	53%	Inversée	Sans raccord	631114
Lemon Canyon	235	235UP3319	235UP4319	235UP33C	235UP43C	235T3319	235T4319	235T3315	235T4315	S 0580-Y	60%	Inversée	Sans raccord	X
Lime green Canyon	248	248UP3319	248UP4319	248UP33C	248UP43C	248T3319	248T4319	248T3315	248T4315	S 1060-G60Y	49%	Inversée	Sans raccord	X
Cobalt blue Canyon	267	267UP3319	267UP4319	267UP33C	267UP43C	267T3319	267T4319	267T3315	267T4315	S 4050-R70B	42%	Inversée	Sans raccord	X
Light grey Nairobi	302	302UP3319	302UP4319	302UP33C	302UP43C	302T3319	302T4319	302T3315	302T4315	S 4500-N	30%	Inversée	Sans raccord	630119
Sand Nairobi	303	303UP3319	303UP4319	303UP33C	303UP43C	303T3319	303T4319	303T3315	303T4315	S 5010-Y10R	26%	Inversée	Sans raccord	631114
Taupe Nairobi	304	304UP3319	304UP4319	304UP33C	304UP43C	304T3319	304T4319	304T3315	304T4315	S 7005-Y50R	13%	Inversée	Sans raccord	631424
Pastel blue Nairobi	307	307UP3319	307UP4319	307UP33C	307UP43C	307T3319	307T4319	307T3315	307T4315	S 3005-B20G	40%	Inversée	Sans raccord	X
Light grey Zebrano	311	311UP3319	311UP4319	311UP33C	311UP43C	311T3319	311T4319	311T3315	311T4315	S 4005-Y20R	44%	Inversée	Sans raccord	632199
Anthracite Nairobi	312	312UP3319	312UP4319	312UP33C	312UP43C	312T3319	312T4319	312T3315	312T4315	S 5500-N	22%	Inversée	Sans raccord	631229
Sand Zebrano	313	313UP3319	313UP4319	313UP33C	313UP43C	313T3319	313T4319	313T3315	313T4315	S 3010-Y30R	38%	Inversée	Sans raccord	631424
Light grey Canvas	332	332UP3319	332UP4319	332UP33C	332UP43C	332T3319	332T4319	332T3315	332T4315	S 5502-Y	20%	Inversée	Sans raccord	631999
Warm sand Canvas	333	333UP3319	333UP4319	333UP33C	333UP43C	333T3319	333T4319	333T3315	333T4315	S 5010-Y10R	28%	Inversée	Sans raccord	631424
Indigo blue Canvas	337	337UP3319	337UP4319	337UP33C	337UP43C	337T3319	337T4319	337T3315	337T4315	S 5030-R80B	15%	Inversée	Sans raccord	X
Brown Canvas	339	339UP3319	339UP4319	339UP33C	339UP43C	339T3319	339T4319	339T3315	339T4315	S 7500-N	13%	Inversée	Sans raccord	631999
Natural grey Canvas	342	342UP3319	342UP4319	342UP33C	342UP43C	342T3319	342T4319	342T3315	342T4315	S 5005-Y20R	26%	Inversée	Sans raccord	631424
Grey&white Doodle	402	402UP3319	402UP4319	402UP33C	402UP43C	402T3319	402T4319	402T3315	402T4315	S 4502-Y	48%	Inversée	Sans raccord	630119
Yellow Doodle	405	405UP3319	405UP4319	405UP33C	405UP43C	405T3319	405T4319	405T3315	405T4315	S 0580-Y	55%	Inversée	Sans raccord	X
Red Doodle	406	406UP3319	406UP4319	406UP33C	406UP43C	406T3319	406T4319	406T3315	406T4315	S 1070-Y70R	27%	Inversée	Sans raccord	X
Blue Doodle	407	407UP3319	407UP4319	407UP33C	407UP43C	407T3319	407T4319	407T3315	407T4315	S 5040-R70B	10%	Inversée	Sans raccord	X
Dark green Doodle	408	408UP3319	408UP4319	408UP33C	408UP43C	408T3319	408T4319	408T3315	408T4315	S 5030-G	13%	Inversée	Sans raccord	X
Black&white Doodle	409	409UP3319	409UP4319	409UP33C	409UP43C	409T3319	409T4319	409T3315	409T4315	S 8500-N	33%	Inversée	Sans raccord	631999
Chalk Cement	570	570UP3319	570UP4319	570UP33C	570UP43C	570T3319	570T4319	570T3315	570T4315	S 2502-Y	49%	Inversée	Sans raccord	637099
Medium grey Cement	572	572UP3319	572UP4319	572UP33C	572UP43C	572T3319	572T4319	572T3315	572T4315	S 5000-N	25%	Inversée	Sans raccord	637299
Clay Cement	573	573UP3319	573UP4319	573UP33C	573UP43C	573T3319	573T4319	573T3315	573T4315	S 3005-Y20R	41%	Inversée	Sans raccord	637399
Slate Cement	579	579UP3319	579UP4319	579UP33C	579UP43C	579T3319	579T4319	579T3315	579T4315	S 6500-N	15%	Inversée	Sans raccord	637299
Silver Slabstone	651	651UP3319	651UP4319	651UP33C	651UP43C	651T3319	651T4319	651T3315	651T4315	S 3502-B	44%	Inversée	Sans raccord	630119
Mercury Slabstone	659	659UP3319	659UP4319	659UP33C	659UP43C	659T3319	659T4319	659T3315	659T4315	S 5500-N	28%	Inversée	Sans raccord	631229
Peanut Concrete	713	713UP3319	713UP4319	713UP33C	713UP43C	713T3319	713T4319	713T3315	713T4315	S 4005-Y20R	28%	Inversée	Sans raccord	631114
Pewter Concrete	742	742UP3319	742UP4319	742UP33C	742UP43C	742T3319	742T4319	742T3315	742T4315	S 7502-R	12%	Inversée	Sans raccord	631999
Steel Concrete	761	761UP3319	761UP4319	761UP33C	761UP43C	761T3319	761T4319	761T3315	761T4315	S 7000-N	16%	Inversée	Sans raccord	631229
Silver Concrete	771	771UP3319	771UP4319	771UP33C	771UP43C	771T3319	771T4319	771T3315	771T4315	S 4500-N	28%	Inversée	Sans raccord	630119
Light grey Uni	861	861UP3319	861UP4319	861UP33C	861UP43C	861T3319	861T4319	861T3315	861T4315	S 3000-N	41%	Inversée	Sans raccord	630119
Stone grey Uni	862	862UP3319	862UP4319	862UP33C	862UP43C	862T3319	862T4319	862T3315	862T4315	S 4502-Y	27%	Inversée	Sans raccord	630119
Beige grey Uni	863	863UP3319	863UP4319	863UP33C	863UP43C	863T3319	863T4319	863T3315	863T4315	S 3005-Y20R	39%	Inversée	Sans raccord	631114
Yellow Uni	865	865UP3319	865UP4319	865UP33C	865UP43C	865T3319	865T4319	865T3315	865T4315	S 0580-Y	61%	Inversée	Sans raccord	X
Mandarine Uni	866	866UP3319	866UP4319	866UP33C	866UP43C	866T3319	866T4319	866T3315	866T4315	S 1070-Y50R	33%	Inversée	Sans raccord	X
Blue Uni	867	867UP3319	867UP4319	867UP33C	867UP43C	867T3319	867T4319	867T3315	867T4315	S 3050-R70B	17%	Inversée	Sans raccord	X
Lime Uni	868	868UP3319	868UP4319	868UP33C	868UP43C	868T3319	868T4319	868T3315	868T4315	S 1060-G60Y	48%	Inversée	Sans raccord	X
Charcoal Uni	869	869UP3319	869UP4319	869UP33C	869UP43C	869T3319	869T4319	869T3315	869T4315	S 6502-Y	13%	Inversée	Sans raccord	631999
Orange Uni	876	876UP3319	876UP4319	876UP33C	876UP43C	876T3319	876T4319	876T3315	876T4315	S 0580-Y80R	22%	Inversée	Sans raccord	X

Décor	Coloris par ordre croissant	Référence Modul'up trafic 33	Référence Modul'up trafic 43	Référence Modul'up compact 33	Référence Modul'up compact 43	Référence Sarlon Trafic 19 dB 33	Référence Sarlon Trafic 19 dB 43	Référence Sarlon Trafic 15 dB 33	Référence Sarlon Trafic 15 dB 43	NCS	LRV	Sens de pose	Raccord / Dimensions Lames bois	Marches complètes conseillées
Dark blue Uni	877	877UP3319	877UP4319	877UP33C	877UP43C	877T3319	877T4319	877T3315	877T4315	S 5540-R70B	6%	Inversée	Sans raccord	X
Dark green Uni	878	878UP3319	878UP4319	878UP33C	878UP43C	878T3319	878T4319	878T3315	878T4315	S 5030-G	14%	Inversée	Sans raccord	X
Red Uni	886	886UP3319	886UP4319	886UP33C	886UP43C	886T3319	886T4319	886T3315	886T4315	S 1575-R10B	13%	Inversée	Sans raccord	X
Bronzite Stromboli	902	902UP3319	902UP4319	902UP33C	902UP43C	902T3319	902T4319	902T3315	902T4315	S 7502-R	11%	Droite	Sans raccord	631424
Graphite Stromboli	904	904UP3319	904UP4319	904UP33C	904UP43C	904T3319	904T4319	904T3315	904T4315	S 7500-N	12%	Droite	Sans raccord	631229
Grey Topography	919	919UP3319	919UP4319	919UP33C	919UP43C	919T3319	919T4319	919T3315	919T4315	S 7000-N	13%	Droite	Raccord: 1M	631999
Steel grey Topography	922	922UP3319	922UP4319	922UP33C	922UP43C	922T3319	922T4319	922T3315	922T4315	S 4502-Y	29%	Droite	Raccord: 1M	631229
Lime Topography	928	928UP3319	928UP4319	928UP33C	928UP43C	928T3319	928T4319	928T3315	928T4315	S 1060-G60Y	54%	Droite	Raccord: 1M	X
Pearl Cristal	3801	3801UP3319	3801UP4319	3801UP33C	3801UP43C	3801T3319	3801T4319	3801T3315	3801T4315	S 3000-N	41%	Inversée	Sans raccord	630119
Grey beige Cristal	3811	3811UP3319	3811UP4319	3811UP33C	3811UP43C	3811T3319	3811T4319	3811T3315	3811T4315	S 3005-Y20R	47%	Inversée	Sans raccord	631114
Light grey Cristal	3812	3812UP3319	3812UP4319	3812UP33C	3812UP43C	3812T3319	3812T4319	3812T3315	3812T4315	S 4502-Y	29%	Inversée	Sans raccord	631229
Medium grey Cristal	3819	3819UP3319	3819UP4319	3819UP33C	3819UP43C	3819T3319	3819T4319	3819T3315	3819T4315	S 6502-Y	18%	Inversée	Sans raccord	631999
Silver Stardust	4801	4801UP3319	4801UP4319	4801UP33C	4801UP43C	4801T3319	4801T4319	4801T3315	4801T4315	S 3502-B	35%	Inversée	Sans raccord	630119
Vanilla Stardust	4803	4803UP3319	4803UP4319	4803UP33C	4803UP43C	4803T3319	4803T4319	4803T3315	4803T4315	S 1010-Y30R	69%	Inversée	Sans raccord	X
Copper Stardust	4804	4804UP3319	4804UP4319	4804UP33C	4804UP43C	4804T3319	4804T4319	4804T3315	4804T4315	S 4040-Y80R	20%	Inversée	Sans raccord	X
Golden Stardust	4805	4805UP3319	4805UP4319	4805UP33C	4805UP43C	4805T3319	4805T4319	4805T3315	4805T4315	S 1050-Y20R	52%	Inversée	Sans raccord	X
Soft peach Stardust	4806	4806UP3319	4806UP4319	4806UP33C	4806UP43C	4806T3319	4806T4319	4806T3315	4806T4315	S 1010-Y70R	57%	Inversée	Sans raccord	X
Lilac Stardust	4807	4807UP3319	4807UP4319	4807UP33C	4807UP43C	4807T3319	4807T4319	4807T3315	4807T4315	S 1005-Y20B	64%	Inversée	Sans raccord	X
Soft pistache Stardust	4808	4808UP3319	4808UP4319	4808UP33C	4808UP43C	4808T3319	4808T4319	4808T3315	4808T4315	S 1010-G70Y	69%	Inversée	Sans raccord	X
Soft blue Stardust	4817	4817UP3319	4817UP4319	4817UP33C	4817UP43C	4817T3319	4817T4319	4817T3315	4817T4315	S 1005-B20G	61%	Inversée	Sans raccord	X
Lime Stardust	4818	4818UP3319	4818UP4319	4818UP33C	4818UP43C	4818T3319	4818T4319	4818T3315	4818T4315	S 0550-G70Y	70%	Inversée	Sans raccord	X
Deep blue Stardust	4827	4827UP3319	4827UP4319	4827UP33C	4827UP43C	4827T3319	4827T4319	4827T3315	4827T4315	S 2565-R80B	24%	Inversée	Sans raccord	X
Brown Rustic oak	8224	8224UP3319	8224UP4319	8224UP33C	8224UP43C	8224T3319	8224T4319	8224T3315	8224T4315	S 7010-Y10R	11%	Droite	16,7cm x 100cm	631424
Burned charcoal Rustic oak	8229	8229UP3319	8229UP4319	8229UP33C	8229UP43C	8229T3319	8229T4319	8229T3315	8229T4315	S 8005-Y20R	9%	Droite	16,7cm x 100cm	631424
Grey silver Oak	8412	8412UP3319	8412UP4319	8412UP33C	8412UP43C	8412T3319	8412T4319	8412T3315	8412T4315	S 5502-Y	26%	Droite	16,7cm x 100cm	631229
Natural Oak	8413	8413UP3319	8413UP4319	8413UP33C	8413UP43C	8413T3319	8413T4319	8413T3315	8413T4315	S 4005-Y20R	32%	Droite	16,7cm x 100cm	X
Clay Oak XI	8420	8420UP3319	8420UP4319	8420UP33C	8420UP43C	8420T3319	8420T4319	8420T3315	8420T4315	S 5010-Y10R	23%	Droite	16,7cm x 100cm	631114
Polar Oak	8421	8421UP3319	8421UP4319	8421UP33C	8421UP43C	8421T3319	8421T4319	8421T3315	8421T4315	S 3502-Y	39%	Droite	16,7cm x 100cm	630119
Carbon Oak XI	8422	8422UP3319	8422UP4319	8422UP33C	8422UP43C	8422T3319	8422T4319	8422T3315	8422T4315	S 6502-Y	16%	Droite	16,7cm x 100cm	631999
Scandinavian Oak	8483	8483UP3319	8483UP4319	8483UP33C	8483UP43C	8483T3319	8483T4319	8483T3315	8483T4315	S 4020-Y20R	32%	Droite	16,7cm x 100cm	X
Smoked Chill oak	8512	8512UP3319	8512UP4319	8512UP33C	8512UP43C	8512T3319	8512T4319	8512T3315	8512T4315	S 5005-Y50R	25%	Droite	16,7cm x 100cm	631999
Blond Chill oak	8513	8513UP3319	8513UP4319	8513UP33C	8513UP43C	8513T3319	8513T4319	8513T3315	8513T4315	S 4020-Y10R	29%	Droite	16,7cm x 100cm	X
Pure Chill oak	8514	8514UP3319	8514UP4319	8514UP33C	8514UP43C	8514T3319	8514T4319	8514T3315	8514T4315	S 5010-Y10R	27%	Droite	16,7cm x 100cm	X
Multicolour Color Splash	9100	9100UP3319	9100UP4319	9100UP33C	9100UP43C	9100T3319	9100T4319	9100T3315	9100T4315	-	31%	Droite	Sans raccord	X
Indigo Color Splash	9107	9107UP3319	9107UP4319	9107UP33C	9107UP43C	9107T3319	9107T4319	9107T3315	9107T4315	S 3060-R70B	14%	Droite	Sans raccord	X
Light Hybrid Wood Concrete	9201	9201UP3319	9201UP4319	9201UP33C	9201UP43C	9201T3319	9201T4319	9201T3315	9201T4315	S 4020-Y30R	22%	Droite	Raccord: 3m	X
Dark Hybrid Wood Concrete	9209	9209UP3319	9209UP4319	9209UP33C	9209UP43C	9209T3319	9209T4319	9209T3315	9209T4315	S 5005-Y50R	12%	Droite	Raccord: 3m	X
Pastel Kubik	9307	9307UP3319	9307UP4319	9307UP33C	9307UP43C	9307T3319	9307T4319	9307T3315	9307T4315	-	31%	Droite	Sans raccord	X
Dark Kubik	9309	9309UP3319	9309UP4319	9309UP33C	9309UP43C	9309T3319	9309T4319	9309T3315	9309T4315	-	40%	Droite	Sans raccord	X
Natural Terrazzo	9402	9402UP3319	9402UP4319	9402UP33C	9402UP43C	9402T3319	9402T4319	9402T3315	9402T4315	S 3502-G	39%	Inversée	Sans raccord	631229
Coral Terrazzo	9406	9406UP3319	9406UP4319	9406UP33C	9406UP43C	9406T3319	9406T4319	9406T3315	9406T4315	S 3050-Y60G	46%	Inversée	Sans raccord	630119
Neutral grey Dissolved Stone	9501	9501UP3319	9501UP4319	9501UP33C	9501UP43C	9501T3319	9501T4319	9501T3315	9501T4315	S 2005-Y50R	45%	Inversée	Sans raccord	X
Lead grey Dissolved Stone	9502	9502UP3319	9502UP4319	9502UP33C	9502UP43C	9502T3319	9502T4319	9502T3315	9502T4315	S 6502-R	13%	Inversée	Sans raccord	X
Grey Graphito	9602	9602UP3319	9602UP4319	9602UP33C	9602UP43C	9602T3319	9602T4319	9602T3315	9602T4315	S 5502-Y	44%	Inversée	Sans raccord	631229
Blue Graphito	9607	9607UP3319	9607UP4319	9607UP33C	9607UP43C	9607T3319	9607T4319	9607T3315	9607T4315	S 5040-R70B	15%	Inversée	Sans raccord	X
Green Graphito	9608	9608UP3319	9608UP4319	9608UP33C	9608UP43C	9608T3319	9608T4319	9608T3315	9608T4315	S 6020-G10Y	17%	Inversée	Sans raccord	X
Black Graphito	9609	9609UP3319	9609UP4319	9609UP33C	9609UP43C	9609T3319	9609T4319	9609T3315	9609T4315	S 8000-N	18%	Inversée	Sans raccord	631999